

CE-602

Réf : 55602

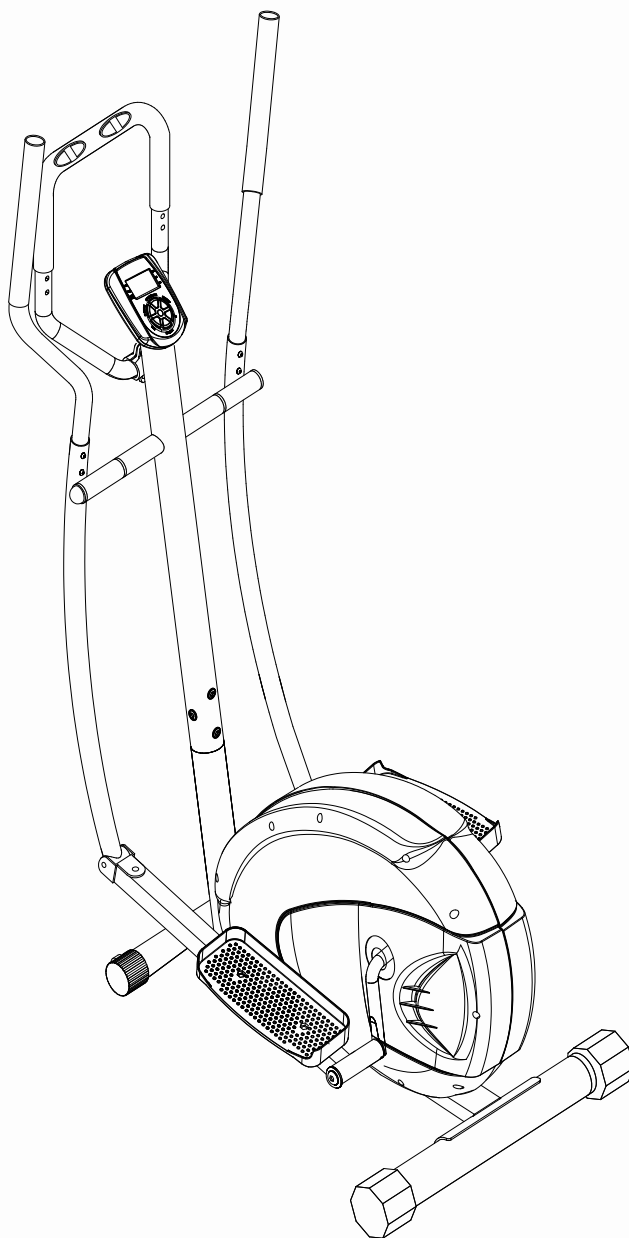

F

GB

D

E

I

NL



AVERTISSEMENTS :

Sécurité

- Lisez et conservez avec précaution ce manuel de l'utilisateur. N'utilisez ce produit que de la manière indiquée.
- Cet appareil doit être assemblé et utilisé par des adultes.
- Votre appareil est conforme à la norme EN-957 classe H pour une utilisation à domicile, il ne doit pas être utilisé dans une salle de sport ou tout autre lieu public, associatif ou locatif.
- Pour une utilisation en toute sécurité une surface stable et plane est nécessaire. Protégez votre revêtement de sol par un tapis. Ne pas utiliser cet appareil dans un endroit humide (piscine, sauna, etc.).
- Ne pas laisser jouer les enfants avec l'appareil. La société STRIALE décline toute responsabilité quant aux dommages qu'ils pourraient subir. Ne pas laisser les enfants à proximité de l'appareil pendant votre entraînement.
- STRIALE décline toute responsabilité en cas de modifications techniques faites par l'utilisateur sur l'un de nos produits.
- Poids et taille maximum de l'utilisateur : 100 kg.
- **Avant de commencer votre entraînement il est primordial de consulter votre médecin pour déterminer le niveau d'intensité de votre programme. Un entraînement excessif ou mal programmé peut nuire à la santé.**
- Gardez le dos droit lors des exercices.
- Il est fortement recommandé de porter une tenue et des chaussures appropriées.
- Tenez compte pour les parties réglables des positions maximales.

Entretien

- Vérifier régulièrement le serrage des éléments de fixation avec les vis et les écrous. Pour garder son niveau de sécurité, votre appareil doit être examiné régulièrement. Il est impératif de remplacer toute pièce défectueuse et de ne plus l'utiliser jusqu'à sa complète réparation. Penser au graissage régulier des pièces mobiles.
- La sueur étant très corrosive ne pas laisser celle-ci entrer en contact avec les parties émaillées ou chromées de l'appareil, et particulièrement l'ordinateur, essuyer immédiatement votre appareil après entraînement. Le nettoyage des parties émaillées se fait à l'aide d'une éponge imprégnée d'eau. Tous produits agressifs ou corrosifs sont à proscrire.

Garantie : Le châssis est garanti 5 ans. Les pièces d'usures sont garanties 2 ans. La garantie s'applique en utilisation normale par un particulier à domicile.

Recyclage : le symbole « poubelle barrée » signifie que ce produit et les piles qu'il peut contenir ne peuvent être jetés avec les déchets domestiques. Ils font l'objet d'un tri sélectif spécifique. Déposez les batteries ainsi que votre produit électronique en fin de vie dans un espace de collecte autorisé afin de les recycler. Cette valorisation de vos déchets électroniques permettra la protection de l'environnement et de votre santé.

GB

Important: Read these instructions before using the equipment!

Safety

- Read this user manual and keep it in a safe place. Use this product exclusively in the manner indicated.
- This equipment must be assembled and used by adults.
- The equipment complies with the EN-957 standard, classification H for use in the home. It must not be used in a sports center or any other public, associative or rented space.
- For totally safe use, a stable, level surface is required. Protect your floor covering with a mat. Do not use the equipment in damp areas (swimming pool, sauna, etc.).
- Do not allow children to play with this equipment. STRIALE declines all responsibility for any injuries they may incur. Do not allow children close to this equipment when you are training.
- STRIALE declines all responsibility if technical modifications are made to any of its products by the user.
- Maximum weight of user: 100 kg.
- **Before you start training, it is essential that you consult your doctor to determine the intensity level of the program you use.**
- Excessive or badly programmed training can damage your health.
- Keep your back straight when exercising.
- It is strongly recommended that you wear suitable clothing and footwear.
- For adjustable parts, bear the maximum positions in mind.

Maintenance

- Regularly check that elements fastened with nuts and bolts are correctly tightened.
- To maintain the level of safety, the equipment must be regularly checked. It is vital that any faulty parts are replaced and that it is not used until completely repaired. Remember regularly to grease moving parts.
- As sweat is very corrosive, do not allow it to come into contact with the enameled or chromed parts of the equipment, particularly the computer. Immediately wipe the equipment after training. The enameled parts can be cleaned using a damp sponge. All aggressive or corrosive products should be avoided.

Guarantee: the chassis is guaranteed for 5 years. Moving parts are guaranteed for 2 years. The guarantee applies to normal use by a private individual in his home

Recycling : The « crossed out dustbin » sign means that this product and its batteries cannot be thrown out with domestic waste. They should be treated apart. When you have finished with them, drop them at an authorised collection point so they can be recycled. This gesture will go towards protecting the environment and your health.

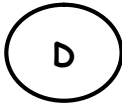

Achtung: Nehmen Sie diese Ratschläge zur Kenntnis, bevor Sie Ihr Gerät benutzen!

Sicherheit

- Lesen Sie dieses Benutzerhandbuch sorgfältig und bewahren Sie es gut auf. Benutzen Sie dieses Gerät nur wie angegeben.
- Dieses Gerät ist von Erwachsenen zu montieren und zu benutzen.
- Ihr Gerät entspricht der Norm EN 957, Klasse H, für eine Verwendung zu Hause, es darf nicht in einer Sporthalle oder an einem anderen öffentlichen, einem Verein gehörenden oder angemieteten Ort verwendet werden.
- Für eine sichere Benutzung ist eine stabile und ebene Standfläche notwendig. Schützen Sie Ihren Fußbodenbelag mit einem Teppich. Verwenden Sie dieses Gerät nicht an einem feuchten Ort (Schwimmbad, Sauna usw.).
- Lassen Sie keine Kinder mit dem Gerät spielen. Die Gesellschaft STRIALE übernimmt keinerlei Haftung für die Schäden, die sie davontragen könnten. Lassen Sie keine Kinder in die Nähe des Geräts kommen, solange Sie trainieren.
- STRIALE übernimmt keinerlei Haftung, falls der Benutzer an einem unserer Produkte technische Veränderungen vornimmt.
- Höchstgewicht des Benutzers: 100 kg
- **Bevor Sie mit Ihrem Training beginnen, ist es unumgänglich, Rücksprache mit Ihrem Arzt zu halten, um die Intensität Ihres Trainingsprogramms zu bestimmen. Übermäßiges oder schlecht geplantes Training kann der Gesundheit schaden.**
- Halten Sie bei den Übungen Ihren Rücken gerade.
- Es wird eindringlich empfohlen, angemessene Sportkleidung und -schuhe zu tragen.
- Beachten Sie bei den verstellbaren Teilen die Maximalpositionen.

Wartung

- Kontrollieren Sie regelmäßig, ob die Verbindungselemente mit Schrauben und Muttern fest sitzen. Damit Ihr Gerät sein Sicherheitsniveau beibehält, muss es regelmäßig überprüft werden. Es ist dringend geboten, jedes schadhafte Teil zu ersetzen und das Gerät bis zu seiner vollständigen Reparatur nicht mehr zu benutzen. Denken Sie an die regelmäßige Schmierung der beweglichen Teile.

Lassen Sie Schweiß, da er stark korrosiv wirkt, nicht in Berührung mit den emaillierten oder verchromten Teilen des Geräts kommen, insbesondere nicht mit dem Computer. Wischen Sie Ihr Gerät unmittelbar nach dem Training trocken. Die emaillierten Teile werden mit einem wassergetränkten Schwamm gereinigt. Keine aggressiven oder korrosiven Produkte verwenden!

Garantie:

Der Rahmen unterliegt einer 5-jährigen Garantie. Die Verschleißteile unterliegen einer 2-jährigen Garantie. Die Garantie gilt für eine normale Benutzung durch eine Privatperson zu Hause.

Recycling : Das symbol « durchgestrichener abfalleimer » bedeutet, dass diesesProdukt wie auch die darin enthaltenen Batterien nicht in den Hausmüll gegeben werden dürfen. Sie sind speziell zu entsorgen. Geben Sie die Batterien oder das elektronische Gerät am Ende des Lebenszyklus zur Wiederverwertung an einer hierfür eingerichteten Sammelstelle ab. Diese Wiederverwertung Ihrer elektronischen Abfälle hilft die Umwelt und Ihre Gesundheit zu schützen.



¡Atención: tenga en cuenta estos consejos antes de utilizar el aparato!

Seguridad

- Lea cuidadosamente y conserve este manual del usuario. No utilice este producto de un modo distinto del indicado.
- Este aparato sólo deben ensamblarlo y utilizarlo personas adultas.
- El aparato cumple las especificaciones de la norma EN-957 clase H para uso domiciliario. No debe utilizarse en un gimnasio ni en ningún otro lugar público, asociativo o de alquiler.
- Para que el aparato funcione de manera totalmente segura, debe instalarse sobre una superficie estable y plana. Proteja el suelo con una alfombra. No utilice el aparato en un sitio húmedo (piscina, sauna, etc.)
- No deje que los niños jueguen con el aparato. STRIALE no asume ninguna responsabilidad por las lesiones que pudieran producirse. No permita que los niños se acerque al aparato durante su sesión de entrenamiento.
- STRIALE no asume ninguna responsabilidad en el caso de que el usuario realice cualquier modificación técnica de uno de nuestros productos.
- Peso máximo del usuario: 100 kg
- **Antes de empezar el entrenamiento es primordial consultar a su médico para determinar el nivel de intensidad del programa. Un entrenamiento excesivo o mal programado puede perjudicar a la salud.**
- Mantenga la espalda recta durante los ejercicios.
- Es muy recomendable vestir prendas y calzado apropiados.
- En el caso de las piezas regulables, tenga siempre en cuenta las posiciones máximas que pueden alcanzar.

Mantenimiento

- Compruebe regularmente el apriete de los elementos sujetos con tuercas y tornillos. Para mantener el nivel de seguridad, es importante revisar el aparato regularmente. Es necesario cambiar cualquier pieza defectuosa, y no utilizar el aparato hasta que esté completamente reparado. No olvide engrasar periódicamente las piezas móviles.
- Puesto que el sudor es corrosivo y no conviene dejar que entre en contacto con las partes esmaltadas o cromadas del aparato, especialmente el ordenador, limpie inmediatamente el aparato después del entrenamiento. Limpie las partes esmaltadas con una esponja empapada en agua. No debe utilizarse ningún tipo de producto agresivo o corrosivo.

Garantía: el chasis tiene una garantía de 5 años. Las piezas susceptibles de desgastarse tienen una garantía de 2 años. La garantía se aplica a un uso normal por un particular en un domicilio.

Reciclaje : El símbolo « papelera tachada » significa que este producto y las pilas que contiene no pueden tirarse junto con los residuos domésticos. Hay que clasificarlos de manera selectiva y específica. Las baterías, así como el producto electrónico al final de su vida útil, hay que depositarlos en un espacio de recogida autorizado para reciclarlos. Esta valorización de tus residuos electrónicos permite la protección del medio ambiente y de tu salud.



Attenzione: leggere attentamente queste accomandazioni prima di utilizzare l'attrezzo !

Sicurezza

- Leggere e conservare con cura il manuale utente. Utilizzare questo prodotto unicamente nei modi Indicati
- Questo attrezzo deve essere montato e utilizzato da persone adulte.
- L'attrezzo è conforme alla norma EN-957 classe H per un utilizzo domestico e non deve quindi essere utilizzato in palestre o altri luoghi pubblici, di associazione o a scopo locativo.
- Per un utilizzo sicuro è necessario posizionarlo su una superficie stabile e piana, proteggendo il pavimento con un tappeto. Non utilizzare l'attrezzo in luoghi umidi (piscina, sauna, ecc.).
- Non lasciare che bambini giochino con l'apparecchio. La ditta STRIALE declina qualsiasi responsabilità per i danni che potrebbero subire. Non lasciare che bambini si avvicinino all'apparecchio durante l'allenamento.
- STRIALE declina qualsiasi responsabilità per modifiche apportate al nostri prodotti da parte dell'utente.
- Peso massimo dell'utente : 100 kg.
- **Prima di iniziare l'allenamento, è di fondamentale importanza consultare il proprio medico per stabilire il livello d'intensità del programma da seguire. Un allenamento eccessivo o programmato male può nuocere alla salute.**
- Durante gli esercizi mantenere la schiena dritta.
- Si consiglia di indossare una tenuta e scarpe adatte.
- Per quanto riguarda la parti regolabili occorre tenere conto delle posizioni massime.

Manutenzione

- Verificare regolarmente la chiusura degli elementi di fissaggio con le viti e i dadi. Per garantire il livello di sicurezza richiesto, ispezionare regolarmente l'attrezzo. E' assolutamente necessario sostituire tutti i pezzi difettosi e non utilizzarlo fino a riparazione avvenuta. Lubrificare regolarmente le parti mobili.
- Poiché il sudore è corrosivo, evitare il contatto con le parti smaltate o cromate dell'apparecchio, in particolare il computer, e asciugare immediatamente l'attrezzo al termine dell'allenamento. Le parti smaltate dovranno essere pulite con una spugna impregnata d'acqua. E' vietato l'utilizzo di prodotti aggressivi o corrosivi.

Garanzia: il telaio è garantito 5 anni. I pezzi sottoposti a usura sono garantiti 2 annos. La garanzia si applica a un utilizzo normale svolto da un privato presso il proprio domicilio.

Riciclaggio : Il simbolo della « spazzatura sbarrata » significa che questo apparecchio e le pile che contiene non possono essere gattati insieme ai rifiuti domertici. Essi vengono sottoposti ad una raccolta differenziata specifica. Depositare le batterie ed il vostro apparecchio elettronico in fin di vita in un contenitore apposito per permettere il loro riciclaggio. Questo trattamento dei rifiuti electronici permettera di proteggere l'ambiente e la vostra salute.

BELANGRIJKE AANWIJZINGEN:

Veiligheid

- Deze gebruikshandleiding aandachtig lezen en zorgvuldig bewaren. Dit toestel mag alleen op de aangegeven manier worden gebruikt.
- Dit toestel moet door volwassenen worden gemonteerd en gebruikt.
- Uw toestel voldoet aan de norm EN-957 categorie H voor privé-gebruik in huis en mag niet in een sportzaal of elke andere openbare plaats, in verenigingsverband of voor verhuurde toepassingen worden gebruikt.
- Voor een veilig gebruik moet het toestel op een vlakke en stabiele ondergrond worden geplaatst. U kunt uw vloerbedekking beschermen met een mat. Het toestel mag niet in een vochtige ruimte (zoals een zwembad, sauna enz.) worden gebruikt.
- Kinderen mogen in geen geval met het toestel spelen. Voor eventueel letsel van kinderen wijst de firma STRIALE elke verantwoordelijkheid af. Tijdens uw training mogen geen kinderen in de buurt van het toestel komen.
- STRIALE wijst elke verantwoordelijkheid af voor technische wijzigingen die door de gebruiker aan onze artikelen wordt aangebracht.
- Maximaal gewicht van de gebruiker: 100 kg.
- **Voor het begin van uw training moet u uw arts raadplegen om de intensiteit van uw programma vast te stellen. Een excessieve of slecht geprogrammeerde training kan uw gezondheid ernstig schaden.**
- Tijdens de oefeningen moet uw rug recht blijven.
- Het wordt sterk aangeraden geschikte kleding en schoenen te dragen.
- Voor de instelbare delen moet u rekening met de maximale standen houden.

Onderhoud

- De goede bevestiging van alle onderdelen met schroeven en moeren moet regelmatig worden gecontroleerd. Uw toestel moet regelmatig worden nagelopen om het veiligheidsniveau in stand te houden. Het is absoluut nodig elk defect onderdeel te vervangen en het toestel niet meer te gebruiken tot het volledig is gerepareerd. De bewegende onderdelen moeten regelmatig worden gesmeerd.
- Zweet is heel corrosief en mag niet in contact worden gelaten met geëmailleerde of verchromde delen van het toestel, met name de computer. Zweet moet dan ook onmiddellijk na de training worden afgeveegd. Geëmailleerde onderdelen kunnen met een vochtige spons en water worden afgenomen. Het gebruik van agressieve of bijtende producten moet worden vermeden.







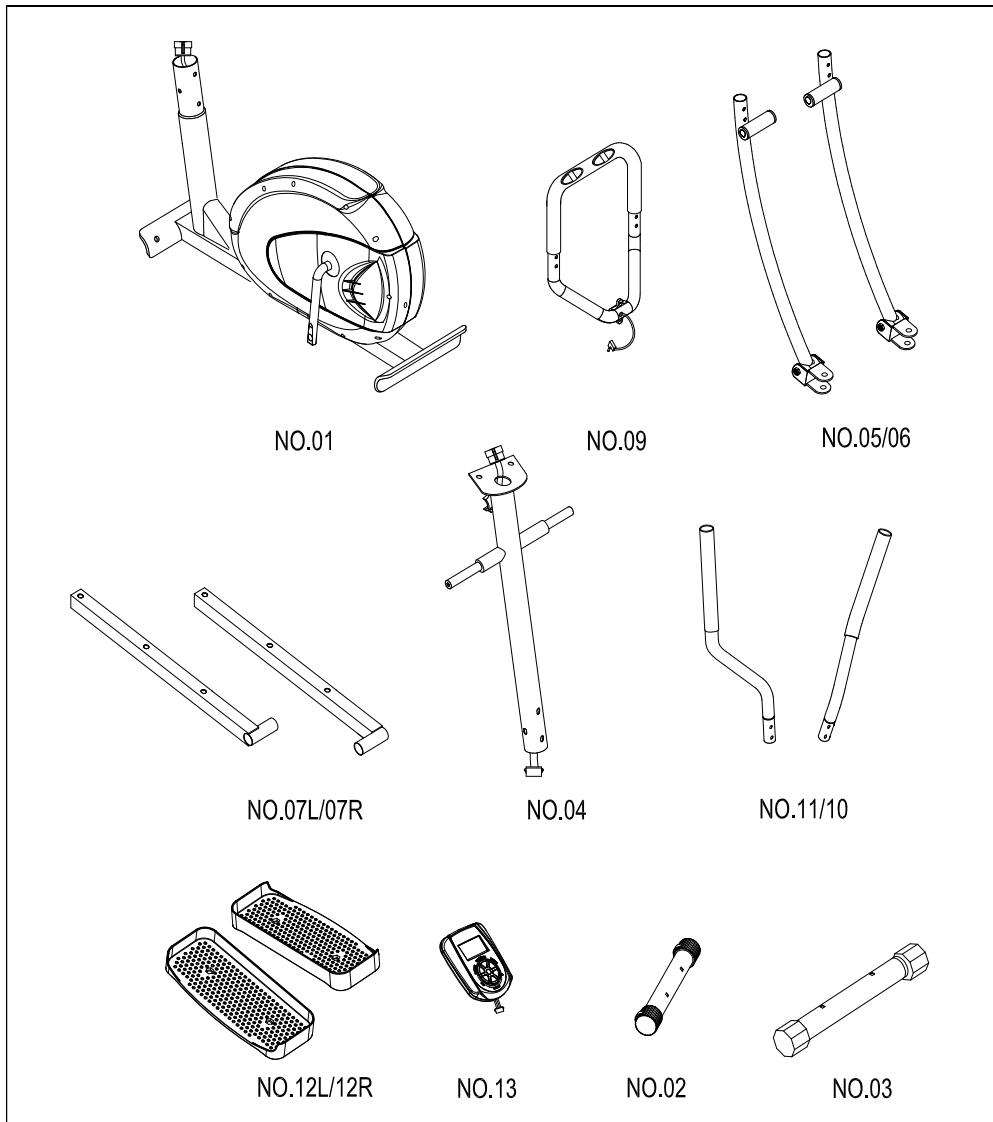



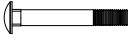

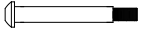
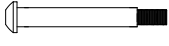







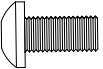

Garantie

- Op het frame wordt een garantie van 5 jaar en op de slijtagegevoelige onderdelen een garantie van 2 jaar verleend. De garantie kan alleen in het geval van een normaal privé-gebruik thuis worden ingeroepen.

Recyclage : Het symbooltje van de « doortrepte vuilnisemmer » betekent dat dit product en de batterijen niet met het gewone huisafval mogen worden weggeworpen maar selectief moeten worden verwijderd. Deponeer de batterijen en het elektronische product wanneer ze versleten zijn in een speciaal daartoe voorziene plaats voor recyclage. Zo helpt u mee het milieu en de volksgezondheid te beschermen.

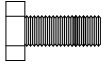
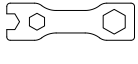
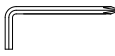



PART NO.	Q'TY
1	1
9	1
5/6	1/1
7L/R	1/1
4	1
11/10	1/1
12L/R	1/1
13	1
2	1
3	1

Part No.	Qty	Drawing	
15	4	 15	 16
16	4		
17	8	 17	 18L
18L	1		
18R	1		
19	2	 18R	 19
20	1	 20	 21
21	1		
22	4	 22	 23
23	4		
24	4	 24	 25
25	4		
26	4	 26	 27
27	2		
28	2	 28	 31
31	2		
39	4	 39	 40
40	2		
60	2	 60	 61
61	2		
62	2	 62	 84
84	1		
85	1	 85	 86
86	1		
87	1	 87	 88
88	1		

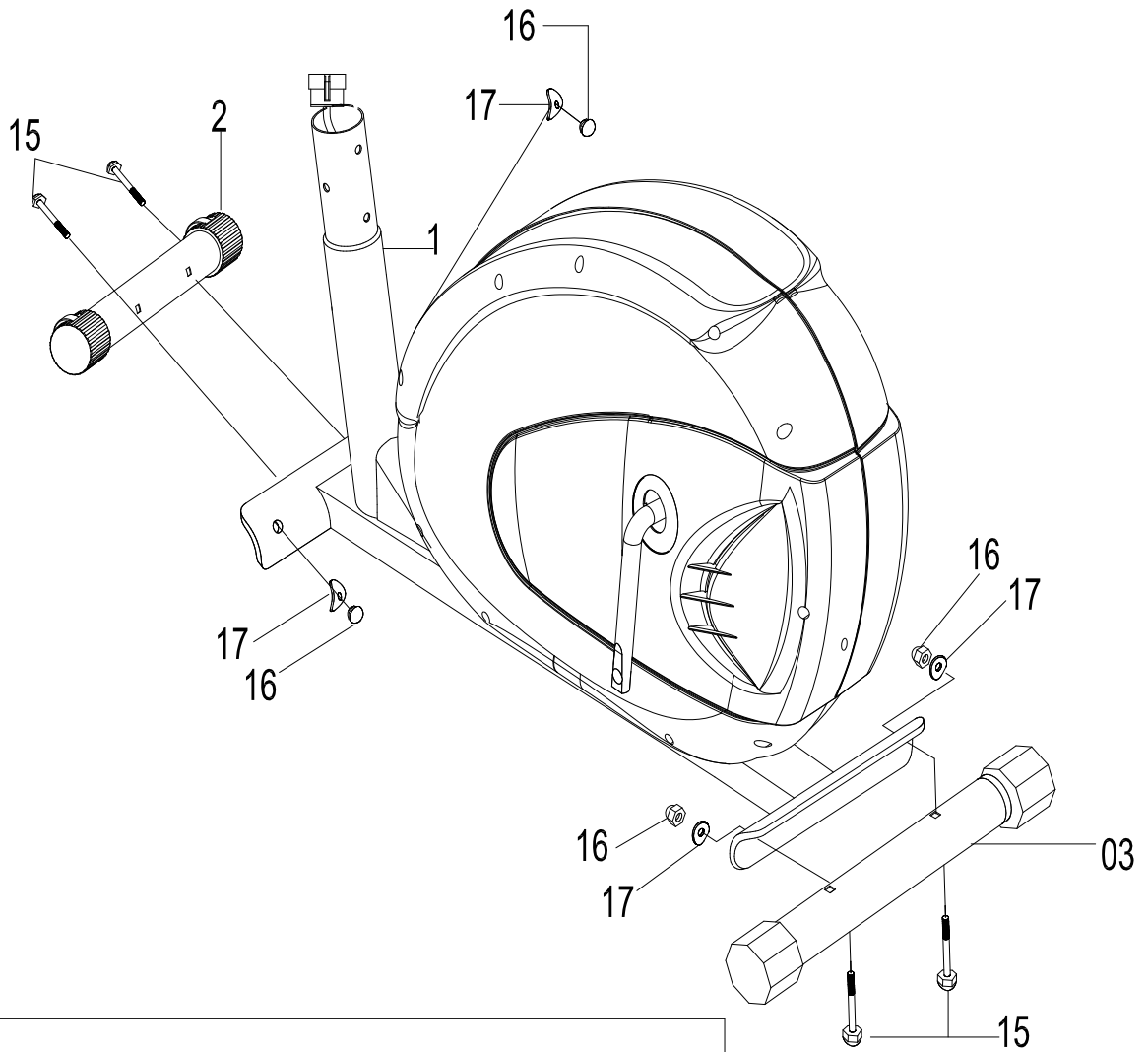

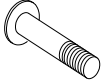
1

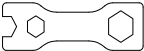

	—	15	4PCS	M8x65L
	—	16	4PCS	M8
	—	17	4PCS	∅8.5x∅20x1.5t
	—	84	1PC	

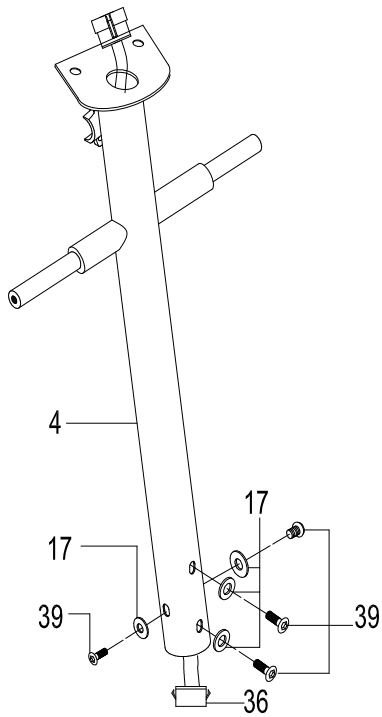

2

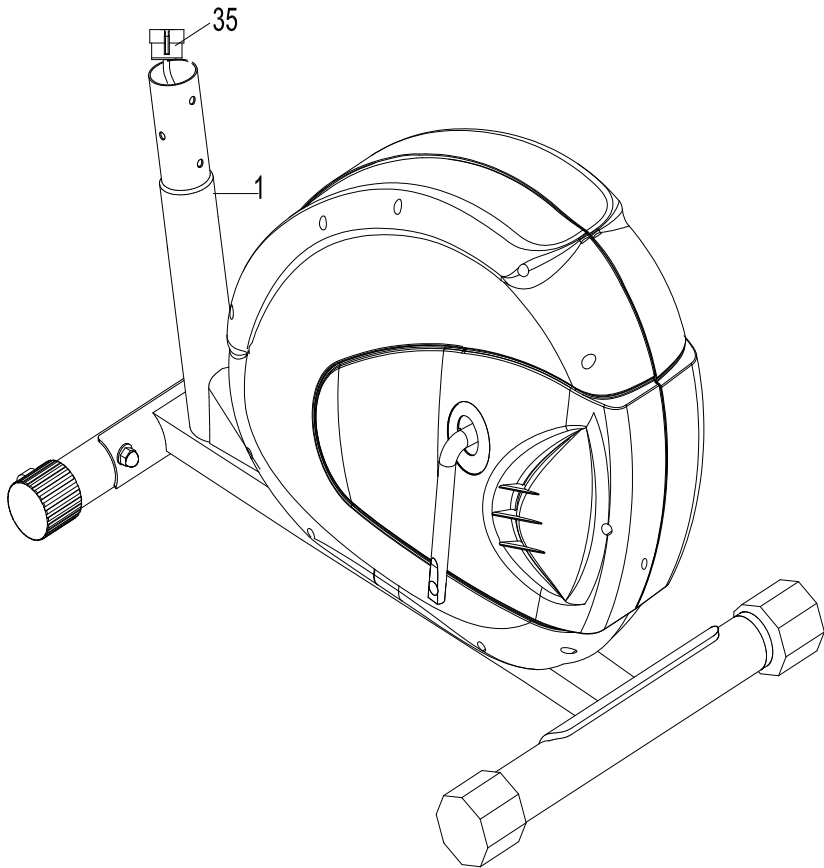

	———	17	4PCS	$\phi 8.5 \times \phi 20 \times 1.5t$
	———	39	4PCS	M8x15L
	———	85	1PC	S5



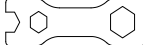



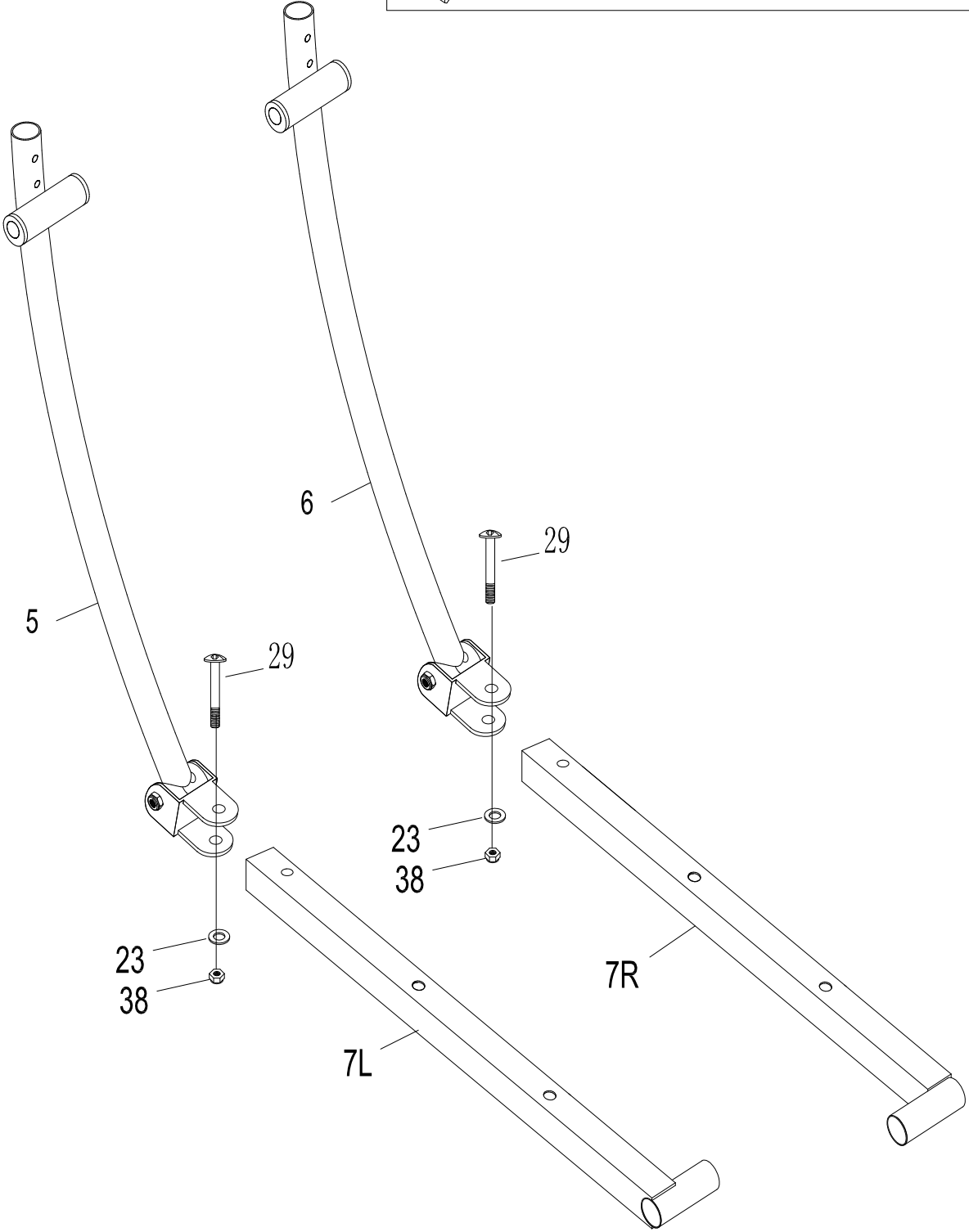









3

	84	1PC
	88	1PC S6



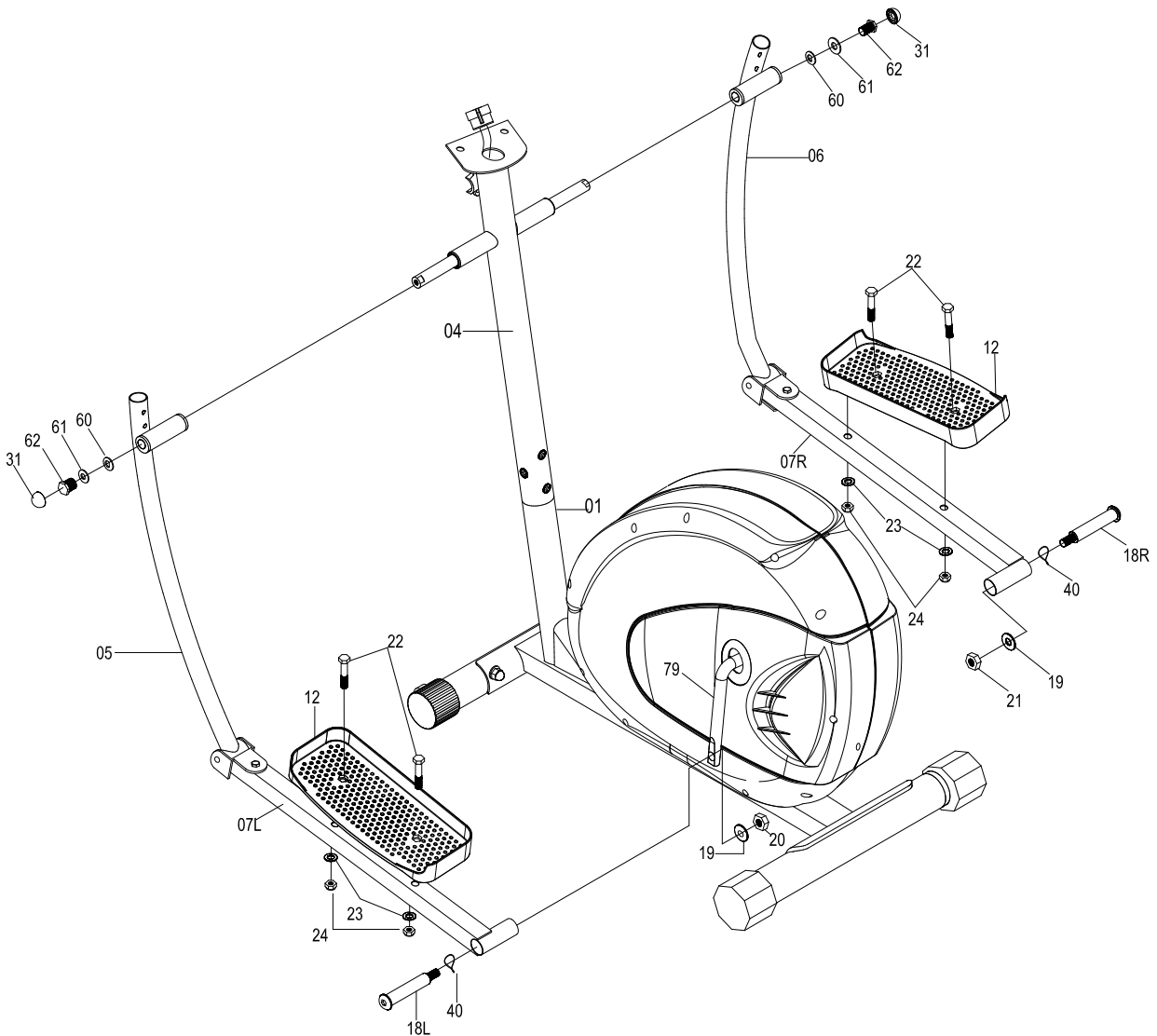

4

	18R	1PC		31	2PCS
	18L	1PC		40	2PCS
	19	2PCS		60	2PCS $\phi 19 \times \phi 28.5 \times 2.5t$
	20	1PC		61	2PCS $\phi 8.5 \times \phi 26 \times 2t$
	21	1PC		62	2PCS M8x20L
	22	4PCS		84	1PC
	23	4PCS		86	1PC S8
	24	4PCS			



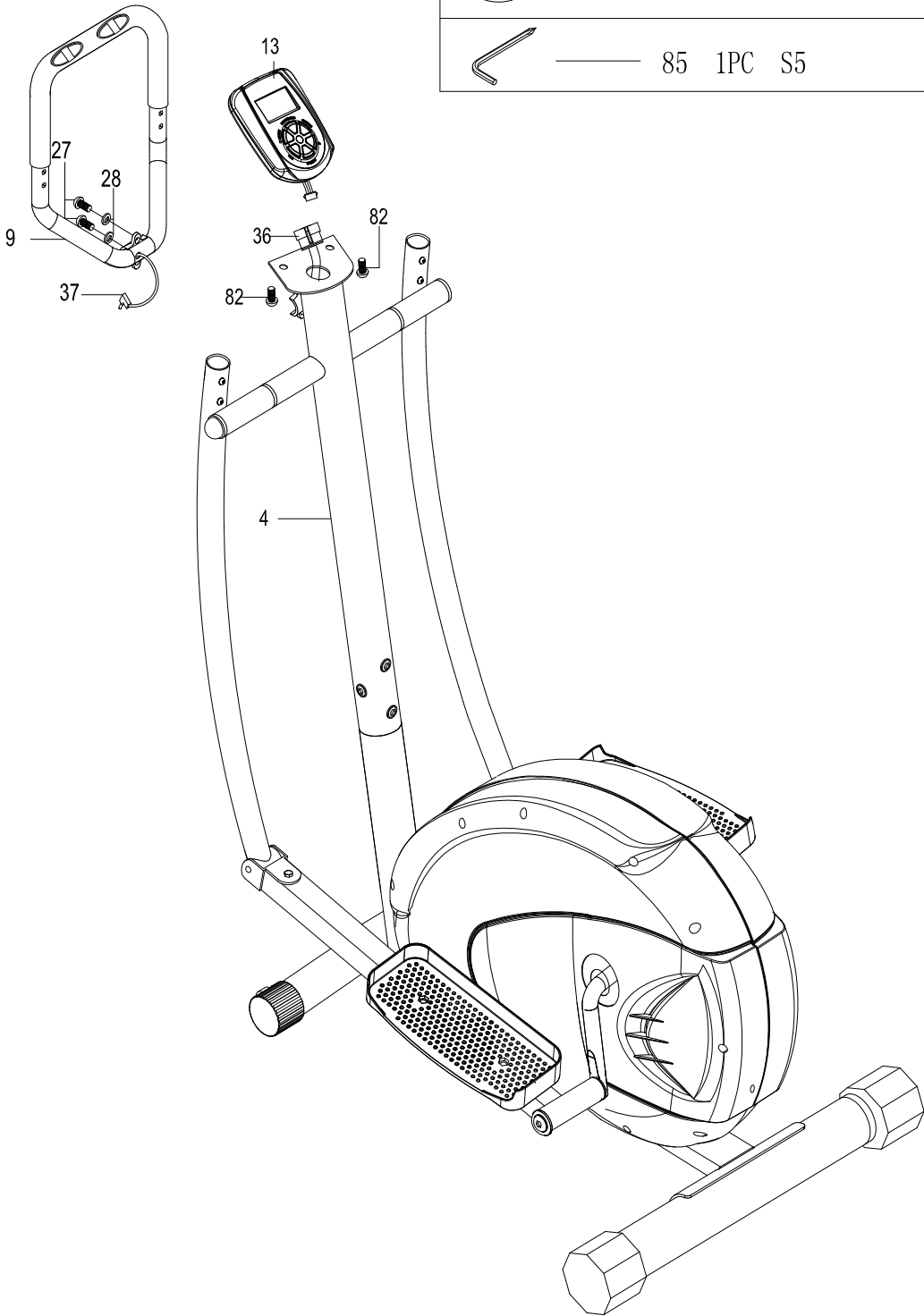

5

	—	27	2PCS	M8x30L
	—	28	2PCS	
	—	85	1PC	S5

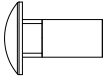

6

	—	25	4PCS	M6
	—	26	4PCS	M6x15L
	—	87	1PC	S4

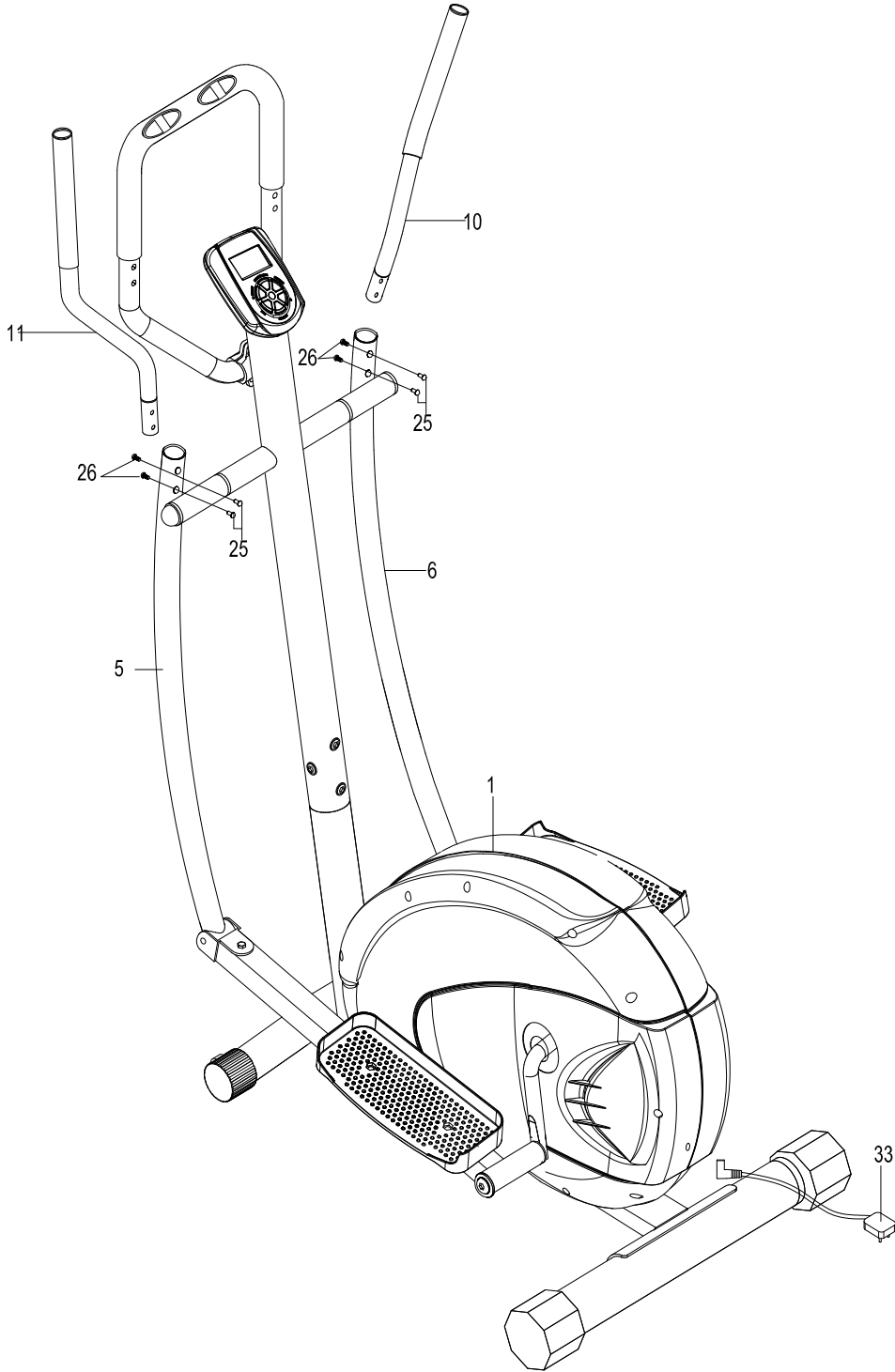

F



1. LCD
2. Bouton Body fat
3. Bouton recovery
4. Bouton de Down
5. Bouton Enter/ reset
6. Bouton Start / Stop
7. Bouton Up
8. Connecteur pulsation
9. Vis pour l'installation de compteurs
10. connecteur au velo

Les choses à savoir avant de commencer l'entraînement

A. Branchement

Branchez l'adaptateur à l'équipement. L'ordinateur émet un signal sonore et allume l'ordinateur au mode manuel.

B. Sélection de programme et réglage de valeur

1. Utilisez les touches UP et DOWN pour choisir le mode et pressez ensuite sur ENTER pour confirmer votre mode d'exercice.
2. Au mode manuel, l'ordinateur emploiera les touches UP et DOWN pour régler votre TEMPS d'exercice, DISTANCE, CALORIES, POULS.
3. Appuyez sur la touche START/STOP pour commencer l'exercice.
4. Quand vous atteignez la cible, l'ordinateur émet un signal sonore et puis s'arrête.
5. Si vous installez plus d'une cible et que vous voulez atteindre la prochaine cible, appuyez sur la touche START/STOP pour continuer l'exercice.

C. Fonction de Commande

Le moniteur sera en mode "veille" (LCD éteint), si il n'y aucun signal et aucune clé appuyez après 4 minutes . Appuyez sur l'écran du moniteur pour commencer.

Fonctions et caractéristiques :

1. TEMPS : Montre votre temps d'entraînement écoulé en minutes et secondes. Votre ordinateur comptera automatiquement de 0:00 à 99:59 par intervalles d'une seconde. Vous pouvez également programmer votre ordinateur pour décompter à partir d'une valeur réglée en utilisant les touches UP et DOWN. Si vous continuez l'exercice une fois que le temps a atteint 0:00, l'ordinateur commencera à biper et se remettra au temps réglé, vous faisant savoir que votre séance d'entraînement est terminée.
2. DISTANCE : Montre la distance cumulée pendant chaque séance d'entraînement jusqu'au maximum de 99.9KM.
3. RPM : Votre cadence de pédalage.
4. VITESSE : Montre votre vitesse d'entraînement en KM par heure.
5. CALORIES : Votre ordinateur estimera les calories cumulatives brûlées à un moment donné pendant votre séance d'entraînement.
6. POULS : Votre ordinateur indique votre pouls en battements par minute pendant votre séance d'entraînement.
7. ÂGE : Vous pouvez programmer votre âge de 10 à 99 ans. Si vous ne réglez pas l'âge, cette fonction sera toujours par défaut réglée à 35.
8. FRÉQUENCE CARDIAQUE CIBLEE (POULS CIBLE) : La fréquence cardiaque que vous devez maintenir s'appelle votre fréquence cardiaque ciblée en battements par minute.
9. RETOUR AU CALME : Pendant l'étape START, laissez les mains sur les poignées ou l'émetteur de poitrine attaché et puis appuyez sur la touche "PULSE RECOVERY", tous les affichages de fonction s'arrêteront excepté le TEMPS. Le temps est compté de 00:60 - 00:59 - - à 00:00. Dès que 00:00 est atteint, l'ordinateur indique votre statut de retour au calme de la fréquence cardiaque avec une note de F1.0 à F6.0.

1.0 veut dire PARFAIT
 $1.0 < F < 2.0$ veut dire EXCELLENT
 $2.0 \leq F \leq 2.9$ veut dire BON
 $3.0 \leq F \leq 3.9$ veut dire MOYEN
 $4.0 \leq F \leq 5.9$ veut dire EN DESSOUS DE LA MOYENNE
6.0 veut dire FAIBLE

Note : Si aucun signal de pouls n'est capté, alors l'ordinateur indiquera "P" sur la fenêtre POULS. Si l'ordinateur indique "ERR" sur la fenêtre de l'écran, veuillez pressez à nouveau sur la touche PULSE RECOVERY et assurez-vous que vos mains restent bien sur les poignées ou que l'émetteur de poitrine est bien attaché.

10. TEMPÉRATURE : Affichage de la température actuelle.

Fonctions des touches :

Il y a 6 touches et la description des fonctions est la suivante :

1. Touche START/STOP :
 - a. Fonction démarrage rapide : Vous permet de mettre en marche l'ordinateur sans choisir de programme. Entraînement manuel seulement. Le temps commence automatiquement à compter à partir de zéro.
 - b. Pendant le mode d'exercice, appuyez sur cette touche pour ARRÊTER l'exercice.
 - c. Pendant le mode d'arrêt, appuyez sur cette touche pour COMMENCER l'exercice
2. Touche UP :
 - a. Faites tourner la molette pour augmenter la résistance pendant le mode d'exercice.
 - b. Pendant le mode réglage, faites tourner la molette pour augmenter les valeurs de temps, distance, calories, âge et pour choisir le sexe et le programme.

3. Touche DOWN :

- a. Appuyez sur cette touche pour diminuer la résistance pendant le mode d'exercice.
- b. Pendant le mode réglage, appuyez sur cette touche pour diminuer les valeurs de temps, distance, calories, âge et pour choisir le sexe et le programme.

4. Touche ENTER :

- a. Pendant le mode réglage, appuyez sur cette touche pour confirmer la saisie des données.
- b. Au mode arrêt, en tenant cette touche pendant plus de deux secondes, l'utilisateur peut remettre toutes les valeurs à zéro ou à la valeur par défaut.
- c. Pendant le réglage de l'horloge, appuyez sur cette touche pour accepter le réglage de l'heure et la minute.

5. Touche BODY FAT : Appuyez sur cette touche pour entrer votre TAILLE, POIDS, SEXE et ÂGE puis pour mesurer votre taux de graisse dans le corps,

6. Touche PULSE RECOVERY : Appuyez sur cette touche pour activer la fonction de retour au calme de la fréquence cardiaque.

Introduction & mode d'emploi des programmes :

Programme manuel : Manuel

P1 est un programme manuel. L'utilisateur peut commencer l'exercice en appuyant sur la touche START/STOP. Le niveau de résistance par défaut est 5. Les utilisateurs peuvent s'exercer à tout niveau de résistance désiré (en ajustant par les touches UP et DOWN pendant la séance d'entraînement) avec un certain temps ou un certain nombre de calories ou une certaine distance.

Mode d'emploi :

1. Employez les touches UP et DOWN pour choisir le programme MANUEL (P1).
2. Appuyez sur la touche ENTER pour entrer dans le programme MANUEL.
3. Le TEMPS clignotera et vous pouvez appuyer sur les touches UP et DOWN pour régler votre TEMPS d'exercice. Appuyez sur la touche ENTER pour confirmer votre TEMPS désiré.
4. La DISTANCE clignotera et vous pouvez appuyer sur les touches UP et DOWN pour régler votre DISTANCE ciblée. Appuyez sur la touche ENTER pour confirmer votre DISTANCE désirée.
5. Les CALORIES clignoteront et vous pouvez appuyer sur les touches UP et DOWN pour régler vos CALORIES ciblées. Appuyez sur la touche ENTER pour confirmer les CALORIES désirées.
6. Le POULS clignotera et vous pouvez appuyer sur les touches UP et DOWN pour régler votre POULS ciblé. Appuyez sur la touche ENTER pour confirmer votre pouls désiré.
7. Appuyez sur la touche START/STOP pour commencer l'exercice.

Programme pré-réglé : pas, colline, roulement, vallée, brûlage de graisse, rampe, montagne, intervalles, aléatoires, plateau, Fartlek, programme de précipice

Les PROGRAMMES 2 à 13 sont des programmes pré-réglés. Les utilisateurs peuvent s'entraîner avec différents niveaux dans différents intervalles comme les profils l'indiquent. Les utilisateurs peuvent s'entraîner au niveau de résistance désiré (en ajustant avec les touches UP et DOWN pendant la séance d'entraînement) avec une certaine période ou un nombre de calories ou une distance.

Mode d'emploi :

1. Employez les touches UP et DOWN pour choisir les programmes de P2 à P13.
2. Appuyez sur la touche ENTER pour entrer dans le programme.

3. Le TEMPS clignotera et vous pouvez appuyer sur les touches UP et DOWN pour régler votre TEMPS d'exercice. Appuyez sur la touche ENTER pour confirmer votre TEMPS désiré.
4. La DISTANCE clignotera et vous pouvez appuyer sur les touches UP et DOWN pour régler votre DISTANCE ciblée. Appuyez sur la touche ENTER pour confirmer votre DISTANCE désirée.
5. Les CALORIES clignoteront et vous pouvez appuyer sur les touches UP et DOWN pour régler vos CALORIES ciblées. Appuyez sur la touche ENTER pour confirmer les CALORIES désirées.
6. Le POULS clignotera et vous pouvez appuyer sur les touches UP et DOWN pour régler votre POULS ciblé. Appuyez sur la touche ENTER pour confirmer votre pouls désiré.
7. Appuyez sur la touche START/STOP pour commencer l'exercice.

Programme de réglage utilisateur : Utilisateur 1, utilisateur 2,

Les programmes 14 à 15 sont des programmes de réglage par l'utilisateur. Les utilisateurs sont libres de créer les valeurs de TEMPS, DISTANCE, CALORIES et niveau de résistance dans 10 colonnes. Les valeurs et les profils seront stockés dans la mémoire après réglage. Les utilisateurs peuvent également changer le chargement continu dans chaque colonne avec les touches UP et DOWN, et ils ne changeront pas le niveau de résistance stocké dans la mémoire.

Mode d'emploi :

1. Employez les touches UP et DOWN pour choisir les programmes de P14 à P15.
2. Appuyez sur la touche ENTER pour entrer dans le programme.
3. La colonne 1 clignotera, utilisez les touches UP et DOWN pour créer votre profil personnel d'exercice. Appuyez sur la touche ENTER pour confirmer votre première colonne de profil d'exercice. Le niveau par défaut est la charge 1.
4. La colonne 2 clignotera, utilisez les touches UP et DOWN pour créer votre profil personnel d'exercice. Appuyez sur la touche ENTER pour confirmer votre deuxième colonne de profil d'exercice.
5. Suivez la description ci-dessus 5 et 6 pour finir vos profils personnels d'exercice. Appuyez sur la touche ENTER pour confirmer votre profil désiré d'exercice
6. Le TEMPS clignotera et vous pouvez appuyer sur les touches UP et DOWN pour régler votre TEMPS d'exercice. Appuyez sur la touche ENTER pour confirmer votre TEMPS désiré.
7. La DISTANCE clignotera et vous pouvez appuyer sur les touches UP et DOWN pour régler votre DISTANCE ciblée. Appuyez sur la touche ENTER pour confirmer votre DISTANCE désirée.
8. Les CALORIES clignoteront et vous pouvez appuyer sur les touches UP et DOWN pour régler vos CALORIES ciblées. Appuyez sur la touche ENTER pour confirmer les CALORIES désirées.
9. Le POULS clignotera et vous pouvez appuyer sur les touches UP et DOWN pour régler votre POULS ciblé. Appuyez sur la touche ENTER pour confirmer votre pouls désiré.
10. Appuyez sur la touche START/STOP pour commencer l'exercice.

Programme graisse : graisse

Le programme 16 est une conception de programme spéciale pour calculer le rapport de graisse du corps de l'utilisateur et pour offrir un profil spécifique de chargement pour les utilisateurs. Il y a 3 types de corps divisés selon le % calculé de graisse.

Type1 : % GRAISSE > 27

Type2 : 20 < % GRAISSE < 27

Type3 : % GRAISSE < 20

L'ordinateur donnera les résultats du test de POURCENTAGE DE GRAISSE, BMI et BMR.

Mode d'emploi :

1. Utilisez les touches UP et DOWN pour choisir le programme graisse (P16).

2. Appuyez sur la touche ENTER pour entrer dans votre programme d'entraînement.
3. La TAILLE clignotera et vous pouvez appuyer sur les touches UP et DOWN pour régler votre TAILLE. Pressez sur la touche ENTER pour confirmer votre TAILLE. La TAILLE par défaut est 170cm.
4. Le POIDS clignotera et vous pouvez appuyer sur les touches UP et DOWN pour régler votre POIDS. Pressez sur la touche ENTER pour confirmer votre POIDS. Le POIDS par défaut est 70kgs.
5. Le SEXE clignotera et vous pouvez appuyer sur les touches UP et DOWN pour choisir votre sexe. Le numéro 1 signifie MASCULIN et le numéro 0 signifie FEMININ. Pressez sur la touche ENTER pour confirmer votre sexe. Le sexe par défaut est 1 (HOMME).
6. L'ÂGE clignotera et vous pouvez appuyer sur les touches UP et DOWN pour régler votre ÂGE. Pressez sur la touche ENTER pour confirmer votre ÂGE. L'ÂGE par défaut est 35.
7. Appuyez sur la touche START/STOP pour commencer la mesure de la graisse. Si la fenêtre indique E, assurez-vous que vos mains sont bien sur les poignées ou que la ceinture de poitrine est bien en contact avec votre corps. Appuyez à nouveau sur la touche START/STOP pour commencer la mesure de graisse.
8. Après avoir fini votre mesure, l'ordinateur indiquera les valeurs de BMR, BMI et pourcentage de graisse sur l'écran d'affichage. En outre, l'ordinateur indiquera votre propre profil d'exercice pour votre type de corps.
9. Appuyez sur la touche START/STOP pour commencer l'exercice.

Guide :

1. Mode veille : L'ordinateur entre en mode veille quand il n'y a aucun signal et qu'aucune touche n'est pressée après 4 minutes. Vous pouvez appuyer sur n'importe quelle touche pour réveiller l'ordinateur.
2. BMI (index de masse de corps) : Le BMI est une mesure de graisse du corps basée sur la taille et le poids qui s'applique aux hommes et aux femmes adultes.
3. BMR (taux métabolique basique) : Votre BMR indique le nombre de calories dont votre corps a besoin pour fonctionner. Ceci ne compte aucune activité, c'est simplement l'énergie requise pour maintenir un battement de coeur, une respiration et une température corporelle normale. Il mesure le corps au repos, pas en sommeil, à la température ambiante.

Message d'erreur :

E1 (ERREUR 1) :

État normal :

Pendant la séance d'entraînement, quand le moniteur n'a pas obtenu de signal de compte du moteur depuis plus de 4 secondes et après les contrôles 3 fois de suite, l'écran indique E1.

Energie en l'état :

Le moteur retourne à zéro automatiquement, quand le signal du moteur ne peut pas être détecté pendant plus de 4 secondes alors le conducteur du moteur sera coupé immédiatement et l'écran indiquera E1. Tous les autres nombres et fonctions sont blancs, et les signaux sortants sont également coupés.

E2 (ERREUR 2) :

Quand le moniteur a lu les données de mémoire, si le code d'identification n'est pas correct ou que la mémoire IC est endommagée le moniteur indique E2 immédiatement au démarrage.

E3 (ERREUR 3) :

Après 4 secondes en mode démarrage, l'ordinateur détecte si le moteur défectueux n'a pas laissé un zéro, puis les barres d'affichage indiquent « E3 ».

Données techniques de l'adaptateur courant

1. Disponible pour l'entrée : 230V/50Hz ou 60Hz Rendement : 6V AC/0.5A
2. Disponible pour l'entrée : 110V/50Hz ou 60Hz Rendement : 6V AC/0.5A

Graphiques d'entraînement LCD

PROFILS DE PROGRAMME PREREGLES :

PROGRAMME 1

MANUEL

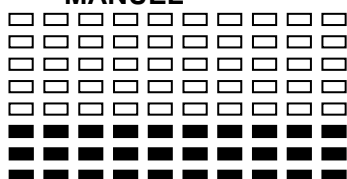

PROGRAMME 2

PAS

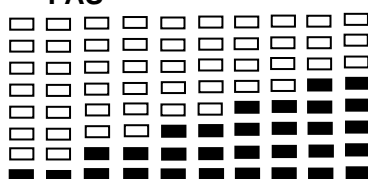

PROGRAMME 3

COLLINE

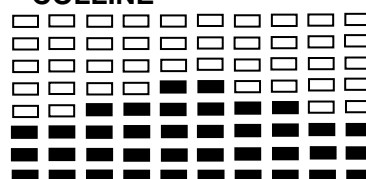

PROGRAMME 4

ROULEMENT

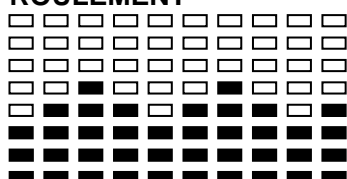

PROGRAMME 5

VALLEE

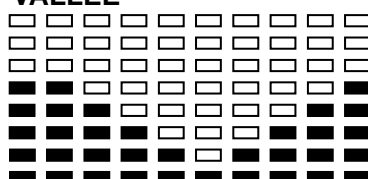

PROGRAMME 6

BRULAGE DE GRAISSE

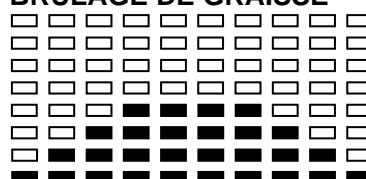

PROGRAMME 7

RAMPE

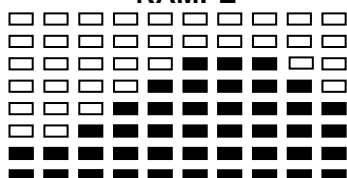

PROGRAMME 8

MONTAGNE

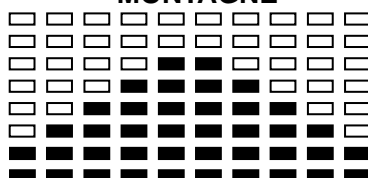

PROGRAMME 9

INTERVALLES

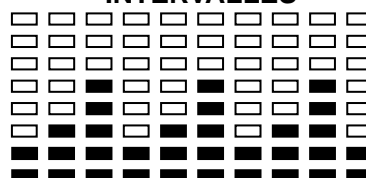

PROGRAMME 10

ALEATOIRE

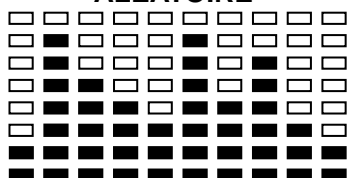

PROGRAMME 11

PLATEAU

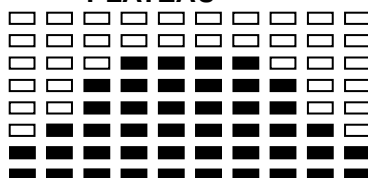

PROGRAMME 12

FARTLEK

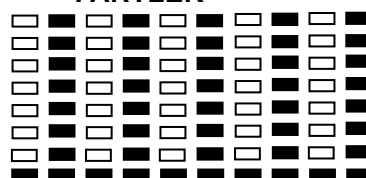

PROGRAMME 13

PRECIPICE

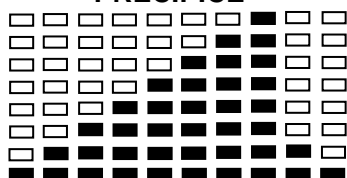

PROGRAMME REGLAGE PAR L'UTILISATEUR

PROGRAMME 14

UTILISATEUR 1

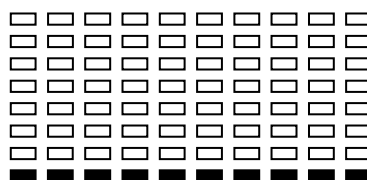
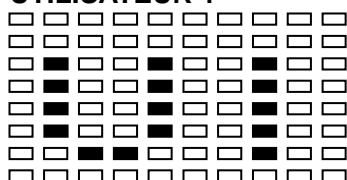

PROGRAMME 15

UTILISATEUR 2

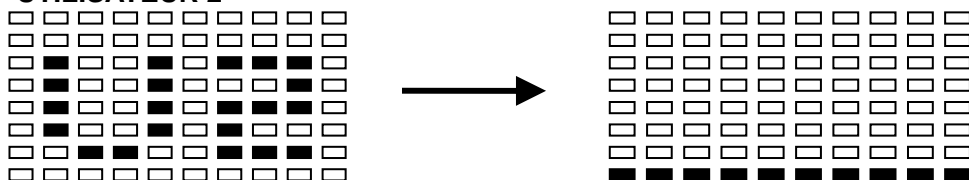

PROGRAMMES TEST GRAISSE :

PROGRAMME 16

GRAISSE (MODE STOP)

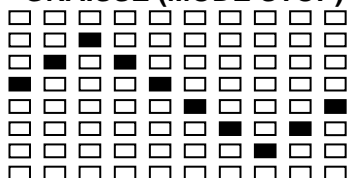

GRAISSE (MODE START)

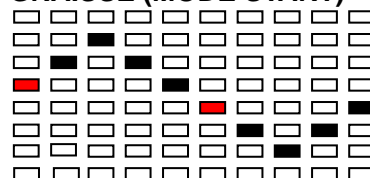

Un des six profiles suivants sera indiqué automatiquement après la mesure de votre graisse :

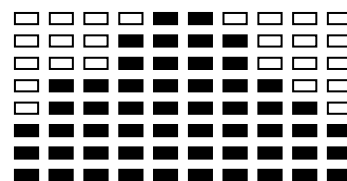
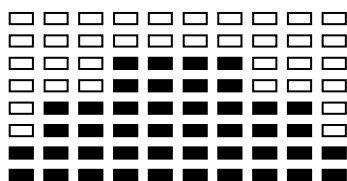
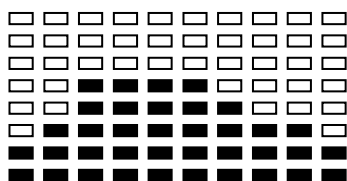

Durée entraînement: 40 minutes

Durée entraînement: 40 minutes

Durée entraînement: 20 minutes

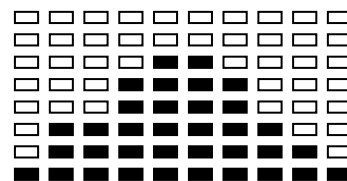
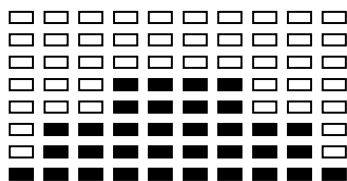
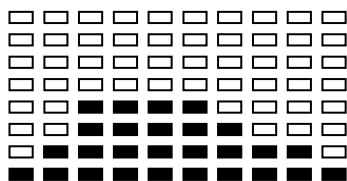

Durée entraînement: 40 minutes

Durée entraînement: 40 minutes

Durée entraînement: 20 minutes

CONSEILS D'ENTRAINEMENT

Attention :

Avant de programmer votre entraînement, il est indispensable de tenir compte de votre âge, particulièrement pour les personnes de plus de 35 ans, ainsi que de votre condition physique. Si vous avez un mode de vie sédentaire sans activité physique régulière, il est primordial de consulter votre médecin pour déterminer le niveau d'intensité de votre entraînement. Une fois déterminé, ne chercher pas à atteindre votre maximum dès les premiers entraînements. Soyez patient vos performances augmenteront rapidement.

L'entraînement Cardio – Training :

Il permet de développer le système cardio – vasculaire (tonicité cœur / vaisseaux sanguin).

Lors d'un entraînement Cardio – Training , les muscles ont besoin d'un apport d'oxygène, de substances nutritives, et d'éliminer leurs déchets. Notre cœur accélère son rythme, et véhicule vers l'organisme par l'intermédiaire du système cardio-vasculaire une quantité plus importante d'oxygène.

Plus on effectue d'exercices de façon régulière et répétitive, plus le cœur se développe à la manière d'un muscle

ordinaire. Dans la vie courante, ceci se traduit par la faculté de supporter des efforts physiques plus importants, et d'augmenter ses facultés intellectuelles.

Définition de votre Zone de travail :

La fréquence cardiaque maximale (FCM) = $220 - \text{âge}$ ($180 - \text{âge}$ pour les personnes sédentaires).

La Zone d'échauffement et de retour au calme est égale à 55% de votre FCM.

La Zone de Perte de Graisse est comprise entre 55 / 65% de votre FCM.

La Zone Aérobie est comprise entre 65 / 85% de votre FCM.

La Zone Anaérobie, est comprise entre 85% de votre FCM et celle ci.

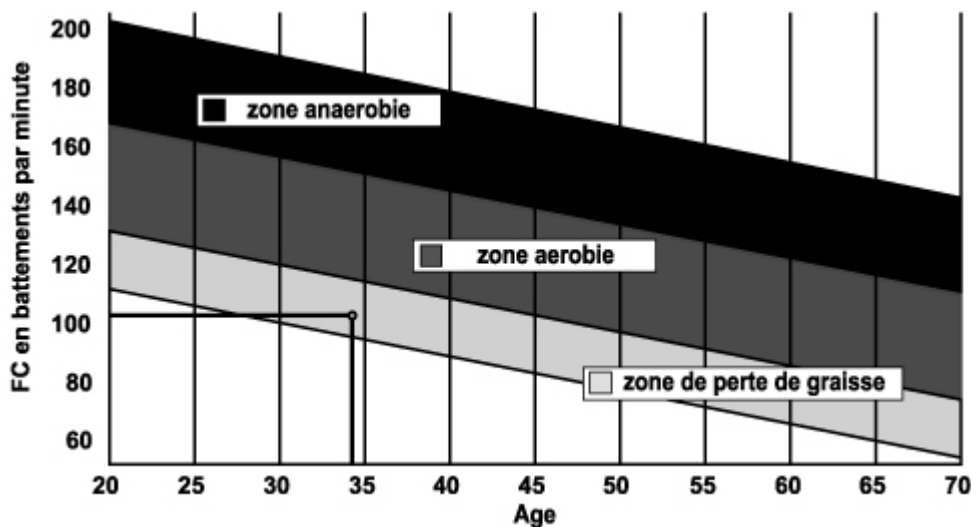

Les étapes d'un entraînement progressif :

1) Une phase d'échauffement :

Commencez chaque entraînement par un échauffement progressif (**10-20 mn, plus au-delà de 50 ans**) qui mettra en éveil vos muscles et élèvera doucement votre rythme cardiaque. Elevez doucement vos pulsations à **55% de votre FCM** (Fréquence Cardiaque Maximale).

Tenez votre Fréquence Cardiaque à ce niveau pendant la durée de l'échauffement.

Si vous commencez trop rapidement votre entraînement, vous risquez d'augmenter les risques de blessures tendino-musculaire.

2) Une phase de travail :

C'est la partie principale de l'entraînement.

Selon vos buts spécifiques, perte de poids, amélioration de la résistance cardio-vasculaire (travail aérobie), développement de la résistance (travail anaérobie) il est possible de choisir la zone cible adéquate.

La Zone de Perte de Graisse, 55 - 65%

La fréquence cardiaque doit être basse et la durée d'exercice assez longue. Cette zone est conseillée pour les **personnes reprenant une activité physique** depuis longtemps oubliée, **recherchant à éliminer un surcroît pondérale**, ou **exposées à des problèmes cardiaques**. N'oubliez pas que pour ce type d'entraînement la durée de l'exercice doit être d'au moins 30 minutes et la Fréquence Cardiaque (FC) comprise entre 55 et 65% de la FCM .

- Elevez graduellement **de 30 à 60 minutes par séance**.
- Exercez vous **3 ou 4 fois par semaine**.

La Zone Aérobic, 65-85%

Cette zone est recommandée pour **ceux qui ont une bonne condition physique et qui s'entraînent régulièrement**. En vous entraînant dans cette zone, vous augmenterez votre condition physique en évitant le surmenage.

- Durée : **20 à 30 minutes par séance**
- Fréquence : **Au moins 3 ou 4 fois par semaine**.

La Zone Anaérobic, 85%-FCM

Cette zone est seulement prévue pour des athlètes confirmés et n'est jamais recommandé sans approbation ou surveillance médicale. Cette zone est uniquement destinée à des personnes très entraînées. Elle est utilisée pour un entraînement en intervalle (ou pour des courtes courses de sprint) pour aider à améliorer ou mesurer les niveaux d'endurance.

Le temps passé dans cette zone doit être bref sous peine d'accident.

3) Une phase de retour au calme :

Il s'agit de la réduction de l'effort (**10 à 20 mn**). Cela permet un retour au calme du système cardio-vasculaire (**55% de la FCM**) et d'éviter ou de diminuer les douleurs musculaires tel que les crampes et les courbatures.

Les étirements doivent suivre la séance d'étirements pendant que les articulations sont encore chaudes. Cela détend les muscles et aide à éviter les courbatures.

Étirez-vous lentement et doucement, il ne faut jamais vous étirer jusqu'à un point de douleur. Tenez chaque étirement pendant 30 à 60 secondes en expirant.

a. Contrôlez votre progrès

En s'améliorant votre système cardio-vasculaire aura au repos une **FC (fréquence cardiaque) qui se réduira**. Vous mettrez plus longtemps pour atteindre votre zone cible et il **sera plus facile pour vous de vous y maintenir**. Les séances vous paraîtront de plus en plus facile et vous serez plus résistant au quotidien.

Si au contraire votre **FC au repos est plus haute qu'à l'habitude**, il vous faudra **vous reposer ou diminuer l'intensité de l'entraînement**.

Fréquence d'entraînement :

Ne vous laissez pas décourager par les premières séances, motivez vous en planifiant des plages d'entraînement fixes. Bon courage !

Entraînement quotidien = environ 10 minutes par séance.

2 à 3 séances par semaine = environ 30 minutes par séance.

1 à 2 séances par semaine = environ 50 minutes par séance.

* Il s'agit de la phase de travail. Les durées indiquées ne tiennent pas compte des phases d'échauffement et de retour au calme.

C. POUR COMMANDER DES PIÈCES DÉTACHÉES

Dans un souci d'efficacité munissez-vous des éléments suivants avant de contacter notre Service Après Vente :

Le nom ou la **référence du produit**.

Le **numéro de fabrication** indiqué sur le châssis principal et sur le carton d'emballage.

Contactez du lundi au vendredi de **10H00 à 12H00** et de **14H00 à 17H00** (sauf jours fériés).

CARE Service Après Vente

18 / 22 rue Bernard – Z.I. les Vignes

93012 BOBIGNY Cedex

Tél. : 0820 821 167 - Fax : 00 33 1 48 43 51 03

E mail : sav@carefitness.com



1. LCD
2. Button of Body Fat / Measure
3. Button of Pulse Recovery
4. Button of Down
5. Button of Enter / Reset
6. Button of Start / Stop
7. Button of Up
8. Pulse connector
9. Screws for meter installation
10. Cycle connector

The things you should know before exercising

A. Input Power

Plug in the adaptor to the equipment then the computer will produce a beep sound and turn on the computer at the Manual mode.

B. Program select and setting value

1. Use the UP or DOWN keys to select program mode and then press ENTER to confirm your exercise mode.
2. At the Manual mode, the computer will use the UP or DOWN keys to set up your exercise TIME, DISTANCE, CALORIES, PULSE.
3. Press the START/STOP key to start exercise.
4. When you reach the target, the computer will produce beep sounds and then stop.
5. If you set up more than one target and you would like to reach next target, press START/STOP key to keep on exercise.

- C. The monitor will **SHOW SLEEP** mode (LCD off) when there is no signal input and no pressed key after 4 minutes. Press the screen to start the monitor.

Functions and Features:

1. **TIME:** Shows your elapsed workout time in minutes and seconds. Your computer will automatically count up from 0:00 to 99:59 in one second intervals. You can also program your computer to count down from a set value by using the UP and DOWN keys. If you continue exercising once the time has reached 0:00, the computer will begin beeping, and reset itself to the original time set, letting you know your workout is done.
2. **DISTANCE:** Displays the accumulative distance traveled during each workout up to a maximum of 99.9KM/MILE.
3. **RPM:** Your pedal cadence.
4. **SPEED:** Displays your workout speed value in KM/MILE per hour.
5. **CALORIES:** Your computer will estimate the cumulative calories burned at any given time during your workout.
6. **PULSE:** Your computer displays your pulse rate in beats per minute during your workout.
7. **AGE:** Your computer is age-programmable from 10 to 99 years. If you do not set an age, this function will always default to age 35.
8. **TARGET HEART RATE (TARGET PULSE):** The heart rate you should maintain is called your Target Hear Rate in beats per minute.
9. **PULSE RECOVERY:** During the START stage, leave the hands holding on grips or leave the chest transmitter attached and then press "PULSE RECOVERY" key, all function displays will stop except "TIME". Time starts counting from 00:60 - 00:59 - - to 00:00. As soon as 00:00 is reached, the computer will show your heart rate recovery status with the grade F1.0 to F6.0.

1.0 means OUTSTANDING
1.0 < F < 2.0 means EXCELLENT
2.0 ≅ F ≅ 2.9 means GOOD
3.0 ≅ F ≅ 3.9 means FAIR
4.0 ≅ F ≅ 5.9 means BELOW AVERAGE
6.0 means POOR

Note: If no pulse signal input then the computer will show "P" on the PULSE window. If the computer shows "ERR" on the message window, please re-press the PULSE RECOVERY key and please make sure your hands are keeping well on the grips or the chest transmitter is attached well.

10. **TEMPERATURE:** Display the current temperature.

Key function:

There are 6 button keys and the function description as follows:

1. **START/STOP key:**
 - a. Quick Start function: Allows you to start the computer without selecting a program. Manual .workout only. Time automatically begins to count up from zero
 - b. During the exercise mode, press the key to STOP exercise.
 - c. During the stop mode, press the key to START exercise.
2. **UP key:**
 - a. Turn the toggle wheel to increase the resistance during exercise mode.
 - b. During the setting mode, turn the toggle wheel to increase the value of Time, Distance, Calories, Age and select Gender and Program.
3. **DOWN key:**
 - a. Press the key to decrease the resistance during exercise mode.
 - b. During the setting mode, press the key to decrease the value of Time, Distance, Calories, Age and select Gender and Program.
4. **ENTER key:**
 - a. During the setting mode, press the key to accept the current data entry.
 - b. At the stop mode, by holding this key for over two seconds the user can reset all values to zero or default value.

- c. During setting the Clock, press this key can accept the setting hour and setting minute.
5. BODY FAT key: Press the key to input your HEIGHT, WEIGHT, GENDER and AGE then to measure your body fat ratio,
6. PULSE RECOVERY key: Press the key to activate heart rate recovery function.

Program Introduction & Operation:

Manual Program: Manual

P1 is a manual program. User can start exercise by pressing START/STOP key. The default resistance level is 5. Users may exercise in any desired of resistance level (Adjusting by UP/DOWN keys during the workout) with a period of time or a number of calories or a certain distance.

Operations:

1. Use UP/DOWN keys to select the MANUAL (P1) program.
2. Press the ENTER key to enter MANUAL program.
3. The TIME will flash and you can press UP or DOWN keys to set your exercise TIME. Press ENTER key to confirm your desired TIME.
4. The DISTANCE will flash and you can press UP or DOWN keys to set your target DISTANCE. Press ENTER key to confirm your desired DISTANCE.
5. The CALORIES will flash and you can press UP or DOWN keys to set your exercise CALORIES. Press ENTER key to confirm your desired CALORIES.
6. The PULSE will flash and then you can press UP or DOWN keys to set your exercise PULSE. Press ENTER key to confirm your desired Pulse.
7. Press the START/STOP key to begin exercise.

Preset Program: Steps, Hill, Rolling, Valley, Fat Burn, Ramp, Mountain, Intervals, Random, Plateau, Fartlek, Precipice Program

PROGRAM 2 to PROGRAM 13 is the preset programs. Users can exercise with different level of loading in different intervals as the profiles show. Users may exercise in any desired of resistance level (Adjusting by UP/DOWN keys during the workout) with a period of time or a number of calories or a certain distance.

Operations:

1. Use UP/DOWN keys to select one of the above programs from P2 to P13.
2. Press the ENTER key to enter your workout program.
3. The TIME will flash and you can press UP or DOWN keys to setting your exercise TIME. Press ENTER key to confirm your desired TIME.
4. The DISTANCE will flash and you can press UP or DOWN keys to setting your target DISTANCE. Press ENTER key to confirm your desired DISTANCE.
5. The CALORIES will flash and you can press UP or DOWN keys to setting your exercise CALORIES. Press ENTER key to confirm your desired CALORIES.
6. The PULSE will flash and then you can press UP or DOWN keys to set your exercise PULSE. Press ENTER key to confirm your desired Pulse.
7. Press the START/STOP key to begin exercise.

User Setting Program: User 1, User 2,

Program 14 to 15 is the user setting program. Users are free to create the values in the order of TIME, DISTANCE, CALORIES and the resistance level in 10 columns. The values and profiles will be stored in the memory after setup. Users may also change the ongoing loading in each column by UP/DOWN keys, and they will not change the resistance level stored in the memory.

Operations:

1. Use UP/DOWN keys to select the USER program from P14 to P15.
2. Press the ENTER key to enter your workout program.

3. The column 1 will flash, and then use the UP/DOWN keys to create your personal exercise profile. Press ENTER to confirm your first column of exercise profile. The default level is load 1.
4. The column 2 will flash, and then use the UP/DOWN keys to create your personal exercise profile. Press ENTER to confirm your second column of exercise profile.
5. Follow the above description 5 and 6 to finish your personal exercise profiles. Press ENTER to confirm your desired exercise profile.
6. The TIME will flash and you can press UP or DOWN keys to setting your exercise TIME. Press ENTER key to confirm your desired TIME.
7. The DISTANCE will flash and you can press UP or DOWN keys to setting your target DISTANCE. Press ENTER key to confirm your desired DISTANCE.
8. The CALORIES will flash and you can press UP or DOWN keys to setting your exercise CALORIES. Press ENTER key to confirm your desired CALORIES.
9. The PULSE will flash and then you can press UP or DOWN keys to set your exercise PULSE. Press ENTER key to confirm your desired Pulse.
10. Press the START/STOP key to begin exercise.

Body Fat Program: Body Fat

Program 16 is a special program design to calculate users' body fat ratio and to offer a specific loading profile for users. There are 3 body types divided according to the FAT% calculated.

Type1: BODY FAT% > 27

Type2: $27 \geq \text{BODY FAT\%} \geq 20$

Type3: BODY FAT % < 20

The computer will show the test results of FAT PERCENT, BMI and BMR.

Operations:

1. Use UP/DOWN keys to select the BODY FAT (P16) program.
2. Press the ENTER key to enter your workout program.
3. The HEIGHT will flash and you can press UP or DOWN keys to set your HEIGHT. Press ENTER key to confirm your HEIGHT. The default HEIGHT is 170cm or 5'07" (5feet 7 inches).
4. The WEIGHT will flash and you can press UP or DOWN keys to set your WEIGHT. Press ENTER key to confirm your WEIGHT. The default WEIGHT is 70kgs or 155lbs.
5. The GENDER will flash and you can press UP or DOWN keys to select your sex. Number 1 means man and number 0 means female. Press ENTER key to confirm your Gender. The default sex is 1 (MAN).
6. The AGE will flash and you can press UP or DOWN keys to set your AGE. Press ENTER key to confirm your AGE. The default AGE is 35.
7. Press the START/STOP key to begin body fat measurement. If the window show E on the window, please make sure your hands are attached well on the grips or the chest belt is touch well on your body. Then press the START/STOP key again to begin body fat measurement.
8. After finished your measurement, the computer will show the values of BMR, BMI and FAT PERCENT on the LCD display. Furthermore, the computer will show your own exercise profile for your body type.
9. Press START/STOP key to begin exercise.

Operation guide:

1. Sleep Mode: The computer will enter the sleep mode when there is no signal input and no keys be pressed after 4 minutes. You can press any key to wake up the computer.
2. BMI (Body Mass Index): BMI is a measure of body fat based on height and weight that applies to both adult men and women.
3. BMR (Basal Metabolic Rate): Your Basal Metabolic Rate (BMR) shows the number of calories your body needs to operate. This doesn't account for any activity, it's simply the energy needed to sustain a heartbeat, breathing and normal body temperature. It measures the body at rest, not sleep, at room temperature.

Error Message:

E1 (ERROR 1):

Normal state: During workout, when the monitor did not get the count signal from the gear motor more than 4 seconds and check under successive 3 times then the LCD will show E1.

Power on state: The gear motor will return to zero automatically, when the signal of motor cannot be detected for more than 4 seconds then the gear motor's driver will be cut off immediately and show the E1 on the LCD display. All the other digital and function mark are blank, and the output signals are cut off also.

E2 (ERROR 2): When the monitor read the memory data, if the I.D. code is not correct or the memory IC damages then the monitor will show E2 immediately at power on.

E3 (ERROR 3): After 4 seconds by start mode, the computer detects the faulty motor did not leave the zero point then the LCD bar displays "E3".

Technical data of the current adapter

- 1. Available for Input: 230V/50Hz or 60Hz Output: 6V AC/0.5A
- 2. Available for Input: 110V/50Hz or 60Hz Output: 6V AC/0.5A

LCD Workout Graphics

PRESET PROGRAM PROFILES:

PROGRAM 1

MANUAL

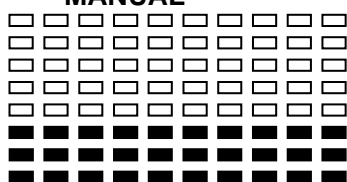

PROGRAM 2

STEPS

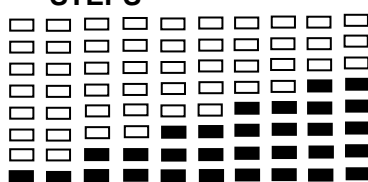

PROGRAM 3

HILL

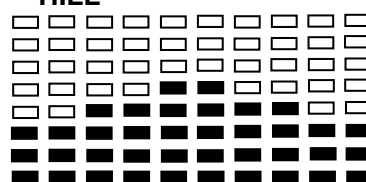

PROGRAM 4

ROLLING

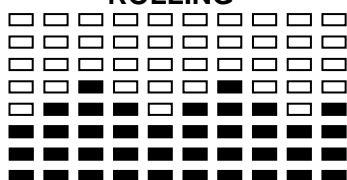

PROGRAM 5

VALLEY

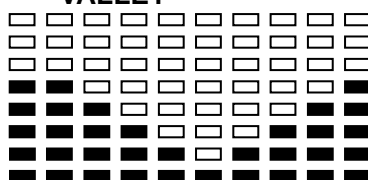

PROGRAM 6

FAT BURN

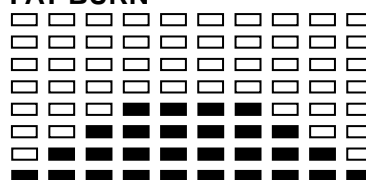

PROGRAM 7

RAMP

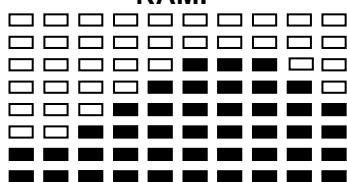

PROGRAM 8

MOUNTAIN

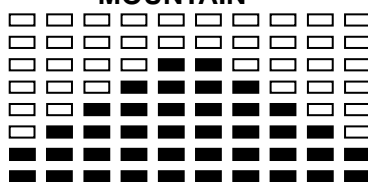

PROGRAM 9

INTERVALS

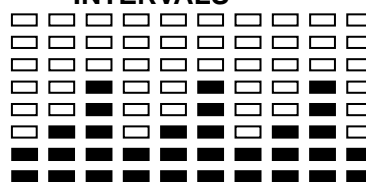

PROGRAM 10

RANDOM

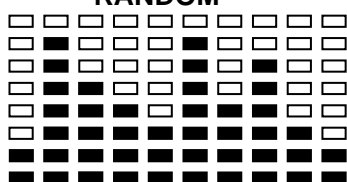

PROGRAM 11

PLATEAU

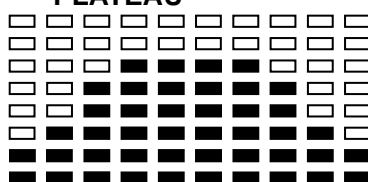

PROGRAM 12

FARTLEK

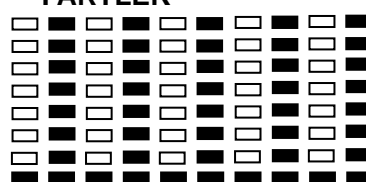

PROGRAM 13

PRECIPICE

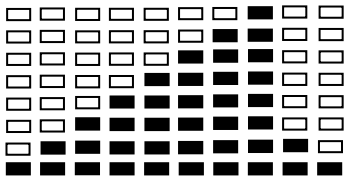

USER SETTING PROGRAM

PROGRAM 14

USER 1

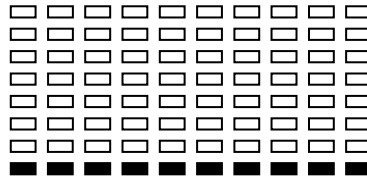
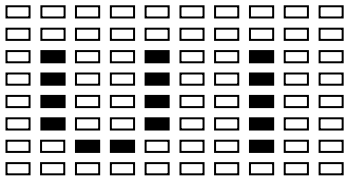

PROGRAM 15

USER 2

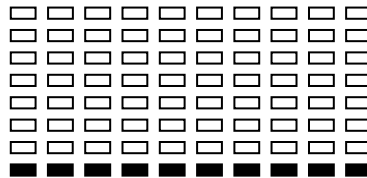
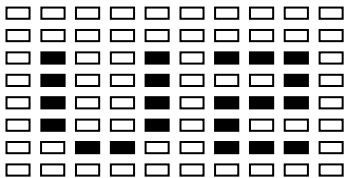

BODY FAT TEST PROGRAMS:

PROGRAM 16

BODY FAT (STOP MODE)

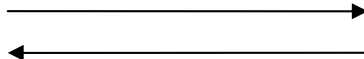
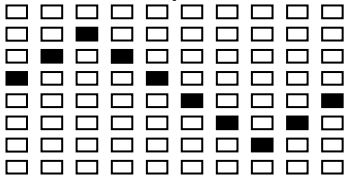

BODY FAT (START MODE)

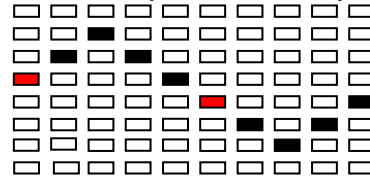

One of the Following Six Profiles Will Display Automatically after Measuring Your BODY FAT:

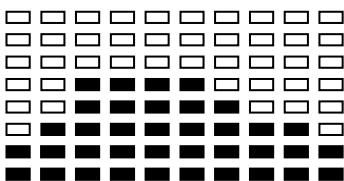

Workout Time: 40 minutes

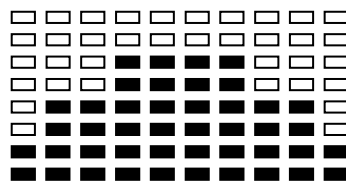

Workout Time: 40 minutes

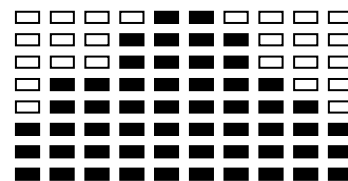

Workout time: 20 minutes

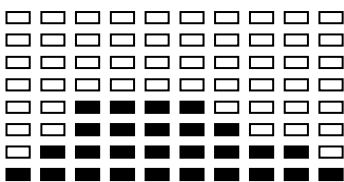

Workout Time: 40 minutes

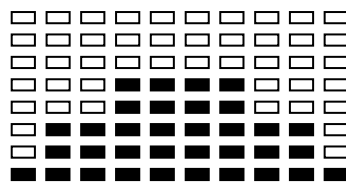

Workout Time: 40 minutes

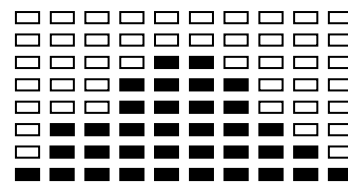

Workout time: 20 minutes

Cardio – Training:

Before programming your training, it is essential to take account of your age, particularly for people of

more than 35 years of age, as well as your physical condition. If you have a sedentary lifestyle without regular physical activity, **it is vital that you consult your doctor** to determine the level of intensity of your training. Once determined, **do not attempt to achieve your maximum during the first training sessions**. Be patient; your performance will quickly improve.

This enables you to develop your cardiovascular system (fitness of the heart / blood vessels). During Cardio-Training, the muscles need a supply of oxygen and nutritive substances. They also need to eliminate waste. Our heart increases its rhythm and sends a larger amount of oxygen to the body by means of the cardiovascular system.

The more often you exercise regularly and repetitively, the more your heart will develop, just like any other muscle. In daily life, this translates into the ability to bear greater physical effort and improve your intellectual faculties.

Definition of your work Zone:

The Maximum Heart Rate (MHR) = 220 - age (180 – age for sedentary people).

The Warming Up Zone and Cooling Down Zone are equal to **55%** of your MHR.

The Fat Loss Zone is between **55 / 65%** of your MHR.

The Aerobic Zone is between **65 / 85%** of your MHR.

The Anaerobic Zone is between **85%** of your MHR and your MHR.

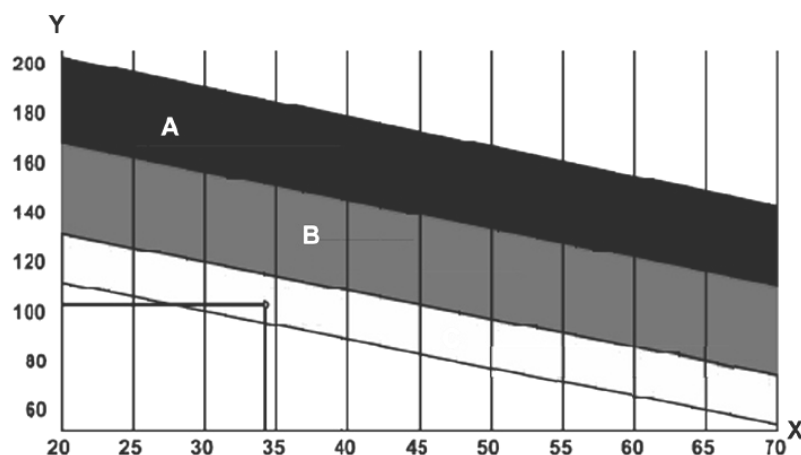

The progressive training stages:

1) A warming up phase:

Start each training session by warming up progressively (**10-20 min, more if you are over 50**) which will put your muscles on standby and gently increase your heart rate. Gently increase your pulse to **55% of your MHR** (Maximum Heart Rate).

Keep your Heart Rate at this level for the duration of the warming up time. If you begin your training too quickly, you are in danger of increasing the risk of tendon or muscle injury.

2) A work phase:

This is the main part of the training session. Depending on your specific goals and your initial physical condition, weight loss, improvement of cardiovascular resistance (aerobic work), development of stamina (anaerobic work), it is possible to choose the appropriate target zone.

The Fat Loss Zone, 55 – 65%

The heart rate must be low and the duration of the exercise quite long. This zone is advised for people **resuming physical activity** after a long period of idleness, who are **trying to eliminate excess weight** or are **susceptible to cardiac problems**. Do not forget that for this type of training the duration of the exercise must be at least 30 minutes and the Heart Rate (HR) between 55 and 65% of the MHR. - Gradually increase **from 30 to 60 minutes per session**.

- Exercise **3 or 4 times a week**.

The Aerobic Zone, 65-85%

This zone is recommended for **those who are in good physical condition who train regularly**. By training in this zone, you will improve your physical condition but avoid overworking.

- Duration: **20 to 30 minutes per session**.
- Frequency: **At least 3 or 4 times a week**.

The Anaerobic Zone, 85% - MHR

This zone is exclusively for experienced athletes and is never recommended without medical approval and supervision. This zone is designed only for very fit people. It is used for interval training (or for short sprints) to help you to improve or measure your level of stamina.

The time spent in this zone must be brief to avoid the risk of accident.

3) A cooling down phase:

This entails a reduction of exertion (**10 to 20 min**). It enables you to return your cardiovascular system to normal (**55% of your MHR**) and prevent or reduce muscular pain such as cramp and stiffness. You must follow the training with a session of stretching exercises while your joints are still warm. This relaxes the muscles and helps to prevent stiffness. Stretch slowly and gently. You must never stretch until you reach the pain threshold. Hold each stretch for 30 to 60 seconds while breathing out.

Check your progress

As it improves, your cardiovascular system will have an **HR which will be lower** when at rest. You will take longer to reach your target zone and **it will be easier for you to maintain it**. Sessions will seem easier and easier and you will have more stamina in your daily life.

If, on the other hand, your **HR is higher than usual when at rest**, you will have **to rest or reduce the intensity of your training**.

Do not be discouraged by the initial sessions. Motivate yourself by scheduling specific training times. Work hard!

To order spare parts

To guarantee an efficient service, make sure you have the following items before you contact our After Sales Service:

The name or **reference of the product**.

The **manufacturing number** shown on the main chassis and on the packing box.

After Sales Service

Email: seervice-uk@carefitness.com

D



1. LCD
2. Körperfett-Taste
3. Button-Recovery
4. Button-Down-
5. Enter-Taste
6. Start / Stop-Taste
7. zuknöpfen
8. Anschluss Pulsation
9. Schrauben für den Einbau von Zählern
10. Anschluss mit dem Fahrrad

A. Strom Eingang

Verbinden Sie das Equipment mit dem Adapter. Der Computer wird einen Ton abgeben und im manuellen Modus starten.

B. Programmauswahl und Parameter einstellen

- 1.) Benutzen Sie die Auf (UP) und Ab (DOWN) Tasten um den Programm Modus auszuwählen und bestätigen die Einstellung mit ENTER.
- 2.) Im manuellen Modus können Sie mit den Auf (UP) und Ab (DOWN) Tasten die Werte für Trainingsdauer (TIME), Entfernung (DISTANCE), Kalorien (CALORIES), Pulsschlag (PULSE).
- 3.) Drücken Sie START/STOP um das Training aufzunehmen.
- 4.) Sobald Sie das Trainingsziel erreicht haben, wird der Computer einen Ton abgeben und anhalten.
- 5.) Wenn Sie mehr als ein Trainingsziel ausgewählt haben und möchten bis zum nächsten weitermachen, drücken Sie START/STOP um das Training fortzusetzen.

C. Aufwach Funktion

Wenn kein Eingangssignal oder für 4 Minuten keine Tasteneingabe erfolgt wird der Bildschirm in den Schlaf-Modus (LCD Anzeige wird dunkel geschaltet) wechseln. Drücken Sie auf den Bildschirm um die Anzeige zu reaktivieren.

Funktionen und Features

- 1.) **TIME:** Zeigt die Trainingsdauer in Minuten und Sekunden an. Ihr Computer wird automatisch von 0:00 bis zu 99:59 in Intervallen zu jeweils einer Sekunde aufzählen. Sie können Ihren Computer auch so einstellen, dass er von einem vorgegeben Wert herab zählt. Nutzen Sie hierzu die Auf (UP) und Ab (DOWN) Tasten. Sollten Sie nach Erreichen der 0:00 Marke das Training fortsetzen, wird der Computer einen Ton abgeben um das Ende Ihres Trainings zu signalisieren und die ursprüngliche Zeiteinstellung wiederherstellen.
- 2.) **DISTANCE:** Zeigt die, über sämtliche Trainingseinheiten aufsummierte, zurückgelegte Trainingsdistanz bis zu einem Höchstwert von 99.9 KM/MILE an.
- 3.) **RPM:** Ihre Pedal Umdrehungen pro Minute.
- 4.) **SPEED:** Zeigt Ihre Geschwindigkeit in KM/MILE pro Stunde an.
- 5.) **CALORIES:** Der Computer wird zu jeder beliebigen Trainingszeit einen aktuellen Schätzwert über die verbrauchten Kalorien anzeigen.
- 6.) **PULSE:** Der Computer gibt den Pulsschlag pro Minute während des Trainings an.
- 7.) **AGE:** Das Alter kann zwischen 10 und 99 Jahren beliebig eingestellt werden. Sollten Sie kein Alter eingestellt haben, so wird das Alter automatisch auf einen Standardwert von 35 Jahren festgesetzt.
- 8.) **TARGET HEART RATE (TARGET PULSE):** Der Pulsschlag, den Sie während des Trainings beibehalten sollten, wird als Ihr angestrebter Zielpulsschlag bezeichnet.
- 9.) **PULSE RECOVERY:** Drücken Sie während der START Phase "PULSE RECOVERY" und halten beide Hände an den Sensoren der Haltegriffe oder belassen den Brustgurt mit integriertem Pulssensor umgeschnallt. Bis auf TIME werden alle angezeigten Funktionen ausgeblendet. Im Fenster TIME wird von 60 Sekunden herab gezählt und anschließend wird der Computer Ihre ganz persönliche Pulsschlagenerholungsrate (im Bereich von F1.0 bis F6.0) anzeigen.

1.0 bedeutet außergewöhnlich
1.1 - 1.9 bedeutet ausgezeichnet
2.0 - 2.9 bedeutet gut
3.0 - 3.9 bedeutet in Ordnung
4.0 - 5.9 bedeutet unterdurchschnittlich
6.0 bedeutet ärmlich

Beachte: Wenn kein Pulseingangssignal vorhanden ist, wird im „PULSE“-Fenster ein „P“ aufleuchten. Wenn der Computer „ERR“ im Nachrichten-Fenster ausgibt, betätigen Sie bitte erneut die „PULSE RECOVERY“ Taste und vergewissern sich, dass Sie mit beiden Händen die Haltegriffe umfassen oder der Brustgurt ordentlich befestigt ist.

- 10.) **TEMPERATURE:** Zeigt die gegenwärtige Temperatur an.

Funktionstasten

Es existieren 6 Tasten mit folgenden Funktionalitäten:

- 1.) **START/STOP:** a) Schnellstart Funktion: Ermöglicht Ihnen den Computer auch ohne vorherige Anwahl eines Programmes zu starten. Nur manueller Modus möglich. Die Zeit wird automatisch von Null hochgezählt.
b) Betätigen Sie diese Taste während des Trainings um das Workout anzuhalten.
c) Betätigen Sie diese Taste während des Stop Modus um das Workout fortzusetzen.
- 2.) **UP (Auf):** a) Betätigen Sie diese Taste während des Trainings um den Schwierigkeitslevel zu erhöhen.

- b) Betätigen Sie diese Taste während Sie die Einstellung der Trainingsparameter vornehmen um die Werte für Zeit, Entfernung, Kalorien, Alter zu erhöhen und das Geschlecht oder das Trainingsprogramm auszuwählen.
- 3.) **DOWN (Ab):** a) Betätigen Sie diese Taste während des Trainings um den Schwierigkeitslevel zu verringern.
b) Betätigen Sie diese Taste während Sie die Einstellung der Trainingsparameter vornehmen um die Werte für Zeit, Entfernung, Kalorien, Alter zu verringern und das Geschlecht oder das Trainingsprogramm auszuwählen.
- 4.) **ENTER:** a) Betätigen Sie diese Taste während Sie die Einstellung der Trainingsparameter vornehmen, um die Einstellungen zu bestätigen.
b) Während des Stop Modus können Sie durch das gedrückt Halten der Taste für mehr als zwei Sekunden alle Werte auf null, bzw. die Standardwerte zurücksetzen.
c) Durch das Drücken dieser Taste während Sie die Uhrzeit einstellen, bestätigen Sie die eingegebenen Werte.
- 5.) **BODY FAT:** Drücken Sie diese Taste um Größe, Gewicht, Geschlecht und Alter einzugeben und anschließend Ihren Körperfettanteil bestimmen zu lassen.
- 6.) **PULSE RECOVERY:** Drücken Sie diese Taste um die Pulsschlagholung zu aktivieren.

Programmbeschreibung & -abläufe

Manuelles Programm: MANUAL

P1 ist ein manuelles Programm. Der Nutzer kann das Training durch Betätigen der START/STOP Taste aufnehmen. Der voreingestellte Widerstandslevel beträgt 5. Der Nutzer kann in jedwedem beliebigen Widerstandsgrad (die Werte können Sie jederzeit während des Trainings durch UP/DOWN anpassen), innerhalb einer gewissen Zeitperiode, bis zu einer bestimmten Kalorienanzahl oder einer bestimmten Entfernung trainieren.

- Abläufe:**
- 1.) Benutzen Sie UP/DOWN um das MANUAL (P1) Programm auszuwählen.
 - 2.) Bestätigen Sie die Auswahl mit ENTER.
 - 3.) TIME wird aufleuchten und Sie können mit UP/DOWN die gewünschte Trainingszeit einstellen. Bestätigen Sie mit ENTER.
 - 4.) DISTANCE wird aufleuchten und Sie können mit UP/DOWN die gewünschte Trainingsstrecke festlegen. Bestätigen Sie mit ENTER.
 - 5.) CALORIES wird aufleuchten und Sie können mit UP/DOWN die zu verbrennen gewünschte Kalorienanzahl festlegen. Bestätigen Sie mit ENTER.
 - 6.) PULSE wird aufleuchten und Sie können mit UP/DOWN den gewünschten Pulsschlag einstellen. Bestätigen Sie mit ENTER.
 - 7.) Drücken Sie START/STOP um das Training aufzunehmen.

Voreingestellte Programme: Steps (Schritte), Hill (hügelig), Rolling (rollend), Valley (Tal), Fat Burn (Fettverbrennung), Ramp (ansteigend), Mountain (Berg), Intervals (Intervall), Random (Zufall), Plateau (Plateau), Fartlek, Precipe (Abgrund) Programm

Die Programme P2 bis P13 sind vorinstallierte Programme. Der Nutzer kann in verschiedenen Levels und Intervallen, wie es das Trainingsprofil vorgibt, zu trainieren. Der Nutzer kann in jedwedem beliebigen Widerstandsgrad (die Werte können Sie jederzeit während des Trainings durch UP/DOWN anpassen), innerhalb einer gewissen Zeitperiode, bis zu einer bestimmten Kalorienanzahl oder einer bestimmten Entfernung trainieren.

- Abläufe:**
- 1.) Benutzen Sie UP/DOWN um das gewünschte Programm aus den Programmen (P2 - P13) zu wählen.

- 2.) Bestätigen Sie die Auswahl mit ENTER.
- 3.) TIME wird aufleuchten und Sie können mit UP/DOWN die gewünschte Trainingszeit einstellen. Bestätigen Sie mit ENTER.
- 4.) DISTANCE wird aufleuchten und Sie können mit UP/DOWN die gewünschte Trainingsstrecke festlegen. Bestätigen Sie mit ENTER.
- 5.) CALORIES wird aufleuchten und Sie können mit UP/DOWN die zu verbrennen gewünschte Kalorienanzahl festlegen. Bestätigen Sie mit ENTER.
- 6.) PULSE wird aufleuchten und Sie können mit UP/DOWN den gewünschten Pulsschlag einstellen. Bestätigen Sie mit ENTER.
- 7.) Drücken Sie START/STOP um das Training aufzunehmen.

Nutzerspezifische Programme: User 1, User 2,

Die Programme P14 bis P15 sind nutzerspezifische Programme. Der Nutzer kann je nach Belieben Werte für TIME, DISTANCE, CALORIES und den Widerstandsgrad in 10 Säulen. Die Werte und Profile werden nach dem Einstellen in den Speicher geschrieben. Der Nutzer kann auch den jeweiligen Widerstandsgrad der einzelnen Säulen neu definieren - diese Einstellungen beeinflussen die ursprünglich im Speicher abgelegten Widerstandslevel nicht.

- Abläufe:**
- 1.) Benutzen Sie UP/DOWN um das gewünschte Programm aus den Programmen (P14 - P15) zu wählen.
 - 2.) Bestätigen Sie die Auswahl mit ENTER.
 - 3.) Die Säule 1 wird aufleuchten und Sie können mit UP/DOWN Ihr ganz spezielles Trainingsprofil erstellen. Drücken Sie ENTER um die Einstellungen Ihrer ersten Säule zu bestätigen. Der standardmäßige Widerstandslevel liegt bei 1.
 - 4.) Die Säule 2 wird aufleuchten und Sie können mit UP/DOWN Ihr ganz spezielles Trainingsprofil erstellen. Drücken Sie ENTER um die Einstellungen Ihrer ersten Säule zu bestätigen. Der standardmäßige Widerstandslevel liegt bei 1.
 - 5.) Folgen Sie den obigen Schritten 3 und 4 um Ihr persönliches Trainingsprofil zu vervollständigen. Bestätigen Sie Ihre persönlichen Trainingsprofil-Einstellungen abschließend mit ENTER.
 - 6.) TIME wird aufleuchten und Sie können mit UP/DOWN die gewünschte Trainingszeit einstellen. Bestätigen Sie mit ENTER.
 - 7.) DISTANCE wird aufleuchten und Sie können mit UP/DOWN die gewünschte Trainingsstrecke festlegen. Bestätigen Sie mit ENTER.
 - 8.) CALORIES wird aufleuchten und Sie können mit UP/DOWN die zu verbrennen gewünschte Kalorienanzahl festlegen. Bestätigen Sie mit ENTER.
 - 9.) PULSE wird aufleuchten und Sie können mit UP/DOWN den gewünschten Pulsschlag einstellen. Bestätigen Sie mit ENTER.
 - 10.) Drücken Sie START/STOP um das Training aufzunehmen.

Fettverbrennungs-Programm: BODY FAT

P16 ist ein spezielles Programm, welches so gestaltet wurde, dass der Körperfett Anteil des Nutzers berechnet werden kann und bietet ein spezielles Schwierigkeitsgradprofil. Es gibt 3 Körpertypen, in Abhängigkeit von dem errechneten Körperfettanteil.

Typ1: Körperfettanteil > 27

Typ2: $27 \geq \text{Körperfettanteil} \geq 20$

Typ3: Körperfettanteil < 20

Der Computer wird probenhalber die Ergebnisse für den Fettanteil, den BMI und BMR anzeigen.

- Abläufe:**
- 1.) Benutzen Sie UP/DOWN um das gewünschte Programm (P16) zu wählen.

- 2.) Bestätigen Sie die Auswahl mit ENTER.
- 3.) HEIGHT wird aufleuchten und Sie können mit UP/DOWN Ihre Körpergröße einstellen. Bestätigen Sie mit ENTER. Der Standardwert liegt bei 170 cm.
- 4.) WEIGHT wird aufleuchten und Sie können mit UP/DOWN Ihr Körpergewicht einstellen. Bestätigen Sie mit ENTER. Der Standardwert liegt bei 70 Kg.
- 5.) GENDER wird aufleuchten und Sie können mit UP/DOWN Ihr Geschlecht auswählen. Die Ziffer 1 steht für männlich, Ziffer 0 bedeutet weiblich. Bestätigen Sie mit ENTER. Der Standardwert ist 1 (männlich).
- 6.) AGE wird aufleuchten und Sie können mit UP/DOWN Ihr Alter einstellen. Bestätigen Sie mit ENTER. Der Standardwert liegt bei 35.
- 7.) Drücken Sie START/STOP um mit der Messung des Körperfettanteils zu beginnen. Sollte im Anzeigenfenster ein „E“ erscheinen, vergewissern Sie sich, dass Sie mit Ihren Händen die Handgriffe ordentlich umfassen oder der Brustgurt anständig befestigt ist. Drücken Sie anschließend START/STOP erneut, um die Messung zu wiederholen.
- 8.) Nachdem die Messung beendet ist, werden auf dem Anzeigenfenster die Werte für BMR, BMI und der Körperfettanteil ausgegeben. Außerdem wird der Computer ein ganz speziell auf Ihren Körpertyp ausgerichtetes Trainingsprofil anzeigen.
- 9.) Drücken Sie START/STOP um das Training aufzunehmen.

Methoden Übersicht

- 1.) **Schlaf Modus:** Der Computer wird in den Schlaf Modus wechseln, wenn für mehr als 4 Minuten kein Eingangssignal oder Tasteneingabe erfolgt ist. Sie können mit jedweder Taste den Computer reaktivieren.
- 2.) **BMI (Body Mass Index):** BMI ist eine Kennzahl für den Anteil von Körperfett, errechnet aus Größe und Gewicht für jeweils erwachsene Frauen und Männer.
- 3.) **BMR (Basal Metabolic Rate):** Ihre BMR gibt die Anzahl an Kalorien wieder, die Ihr Körper für den Stoffwechsel benötigt. Sie ist kein Indikator für irgendeine Aktivität, es ist einfach die Energie, die für einen Herzschlag, die Atmung und den Erhalt der normalen Körpertemperatur benötigt wird.

Fehlermeldungen

- E1 (ERROR 1): normaler Status** - Wenn der Computer während des Trainings für mehr als vier Sekunden kein Signal vom Antriebsmotor erhält, selbst nach dreimaliger fortlaufender Überprüfung, wird auf der Anzeige „E1“ ausgegeben.
- im Betrieb Status** - Der Antriebsmotor wird automatisch auf null zurückgesetzt, wenn das Signal des Motors für mehr als vier Sekunden nicht erkannt werden kann. In diesem Fall wird die Welle sofort vom Antriebsmotor genommen und auf der Anzeige wird „E1“ ausgegeben. Alle anderen Digitalanzeigen und Funktionalitäten werden ausgeblendet, bzw. abgeschaltet und auch die Ausgangssignale werden unterdrückt.
- E2 (ERROR 2):** Wenn der Monitor die gespeicherten Daten einliest und der ID Code nicht korrekt, oder die gespeicherten Daten fehlerhaft sind, wird auf der Anzeige sofort „e2“ ausgegeben werden.
- E3 (ERROR 3):** Wenn der Computer nach vier Sekunden ab dem Start Modus kein Signal von dem (fehlerhaften) Motor erhält, der sich nicht aus der Nullstellung bewegt, wird auf der Anzeige „E3“ ausgegeben werden.

Technische Daten des gegenwärtigen Adapters

- 1.)Für den Eingang verfügbar: 230V/50Hz oder 60Hz Ausgang: 6V AC/0.5A
- 2.)Für den Eingang verfügbar: 110V/50Hz oder 60Hz Ausgang: 6V AC/0.5A

Voreingestellte Programmprofile:

PROGRAMM 1

MANUAL

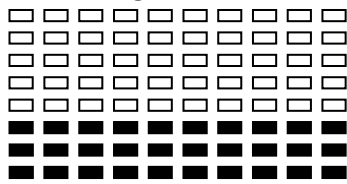

PROGRAMM 2

STEPS

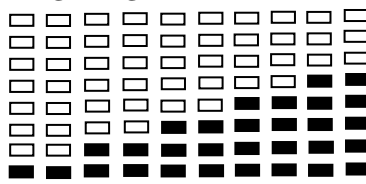

PROGRAMM 3

HILL

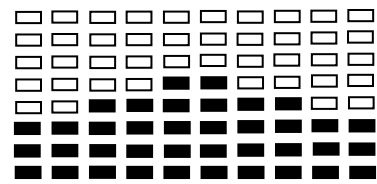

PROGRAMM 4

ROLLING

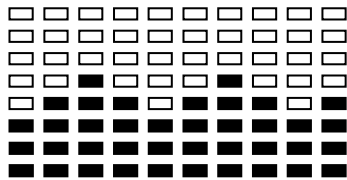

PROGRAMM 5

VALLEY

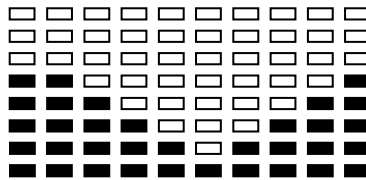

PROGRAMM 6

FAT BURN

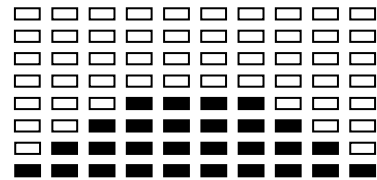

PROGRAMM 7

RAMP

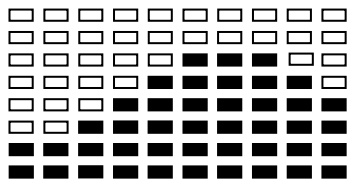

PROGRAMM 8

MOUNTAIN

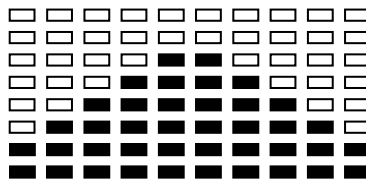

PROGRAMM 9

INTERVALS

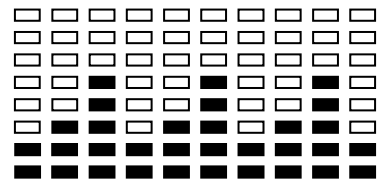

PROGRAM M10

RANDOM

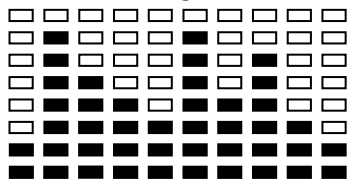

PROGRAMM 11

PLATEAU

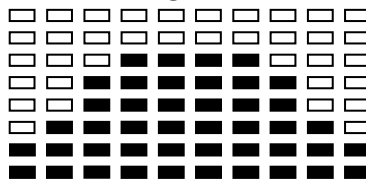

PROGRAMM 12

FARTLEK

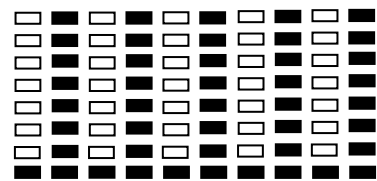

PROGRAM M13

PRECIPICE

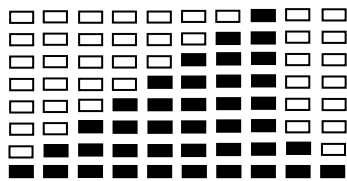

nutzerspezifische Programme:

PROGRAMM 14

USER 1

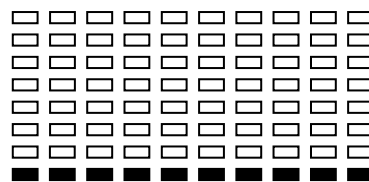
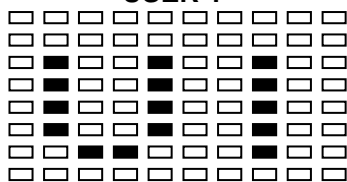

PROGRAMM15

USER 2

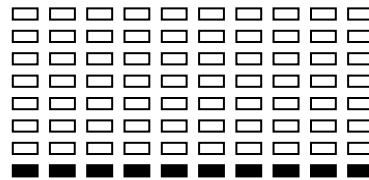
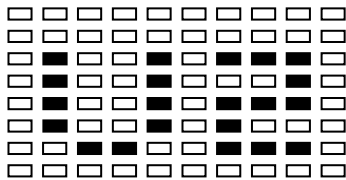

Körperfett Test-Programm:

PROGRAMM 16

BODY FAT (STOP MODE)

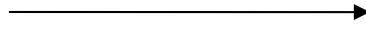
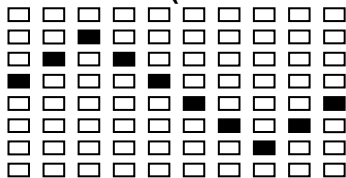

BODY FAT (START MODE)

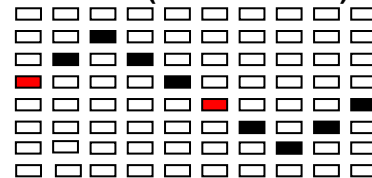

Nach der Messung Ihres Körperfettanteils wird automatisch eines der folgenden sechs Profile angezeigt:

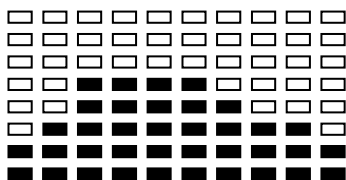

Trainingszeit: 40 Minuten

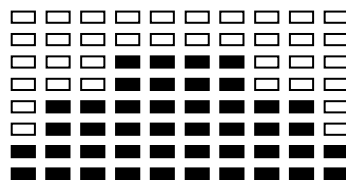

Trainingszeit: 40 Minuten

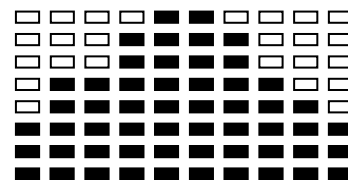

Trainingszeit: 20 Minuten

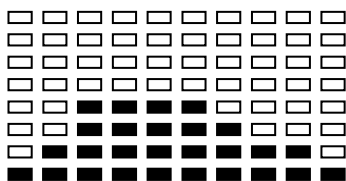

Trainingszeit: 40 Minuten

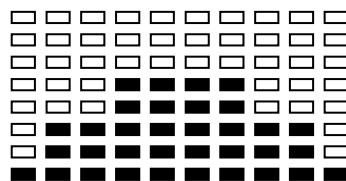

Trainingszeit: 40 Minuten

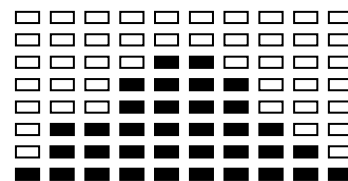

Trainingszeit: 20 Minuten

TIPPS ZUM TRAINING

Bevor Sie Ihr Training planen, müssen Sie unbedingt Ihr Alter, insbesondere wenn Sie über 35 Jahre alt sind, und Ihre physische Kondition berücksichtigen. Wenn Sie eine sitzende Lebensweise ohne regelmäßige körperliche Aktivität führen, ist es unumgänglich, Rücksprache mit Ihrem Arzt zu halten, um die Intensität Ihres Trainingsprogramms zu bestimmen. Wenn das Programm festgelegt ist, versuchen Sie nicht, schon bei den ersten Trainingseinheiten Ihr Maximum zu erreichen. Seien Sie geduldig, Ihre Leistungen werden sich rasch steigern.

Cardio-Training

Es ermöglicht eine Förderung des Herz-Kreislauf-Systems (Tonus Herz / Blutgefäße).

Bei einem Cardio-Training brauchen die Muskeln die Zufuhr von Sauerstoff und Nährstoffen und müssen ihre Abfallstoffe ausscheiden. Unser Herz beschleunigt seinen Rhythmus und transportiert über das kardiovaskuläre System eine größere Sauerstoffmenge in den Organismus.

Je mehr man regelmäßig und wiederholt trainiert, desto stärker entwickelt sich das Herz, genau wie ein gewöhnlicher Muskel. Im Alltag zeigt sich das in der Fähigkeit, größere körperliche Anstrengungen zu bewältigen. Auch die intellektuellen Fähigkeiten nehmen zu.

Definition Ihres Arbeitsbereichs:

Die maximale Herzfrequenz (MHF) = 220 – Alter (180 – Alter bei sitzender Lebensweise).

Der Aufwärm- und Abkühlbereich ist gleich **55 % Ihrer MHF**.

Der Fettabbaubereich liegt zwischen **55 und 65 % Ihrer MHF**.

Der aerobische Bereich liegt zwischen **65 und 85 % Ihrer MHF**.

Der anaerobische Bereich liegt zwischen **85 und 100 % Ihrer MHF**.

Schematische Darstellung der

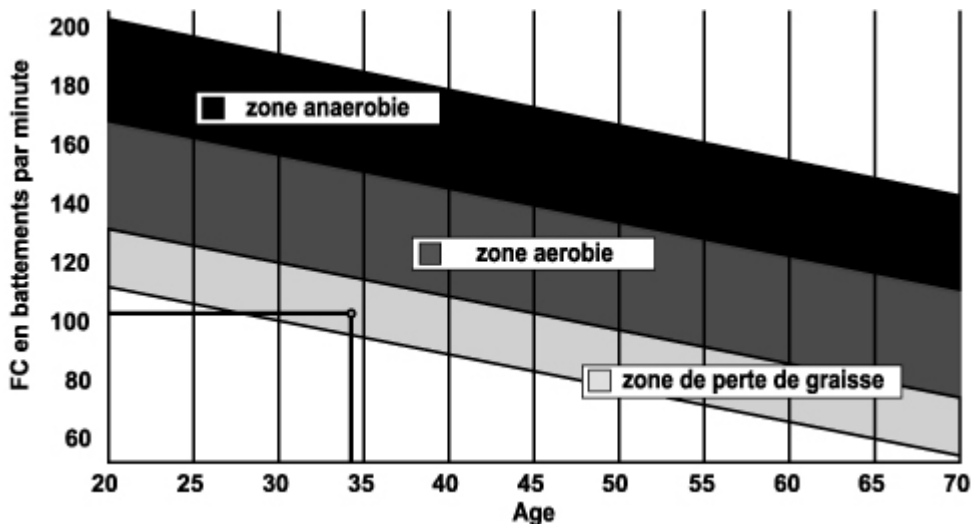

Die Etappen eines progressiven Trainings:

1) Eine Aufwärmphase:

Beginnen Sie jedes Training mit einer progressiven Aufwärmphase (10 – 20 Min., bei über 50-jährigen noch länger), die Ihre Muskeln weckt und behutsam Ihren Herzrhythmus erhöht. Steigern Sie behutsam Ihren Puls auf 55 % Ihrer MHF (maximalen Herzfrequenz).

Halten Sie während der Aufwärmphase Ihre Herzfrequenz auf dieser Höhe.

Wenn Sie zu rasch mit Ihrem Training beginnen, gehen Sie ein erhöhtes Risiko von Muskel- und Sehnenverletzungen ein.

2) Eine Arbeitsphase:

Dies ist der Hauptteil des Trainings.

Je nach Ihrer physischen Ausgangskondition und Ihren spezifischen Zielen, Gewichtsverlust, Verbesserung der kardiovaskulären Ausdauer (aerobische Arbeit), Entwicklung der Ausdauer (anaerobische Arbeit), können Sie Ihren adäquaten Zielbereich wählen.

Der Fettabbaubereich, 55 – 65 %

Die Herzfrequenz muss niedrig und die Übungsdauer relativ lang sein. Dieser Bereich wird denjenigen Personen empfohlen, die nach langer Zeit der Inaktivität wieder eine physische Aktivität aufnehmen, Übergewicht abbauen möchten oder Herzprobleme aufweisen. Beachten Sie, dass bei dieser Trainingsform die Übungsdauer mindestens 30 Minuten betragen muss und die Herzfrequenz (HF) zwischen 55 und 65 % der MHF liegen muss.

- Steigern Sie allmählich von 30 auf 60 Minuten pro Trainingseinheit.

- Trainieren Sie 3 oder 4 Mal pro Woche.

Der aerobische Bereich, 65 – 85 %

Dieser Bereich wird denjenigen empfohlen, die eine gute physische Kondition haben und regelmäßig trainieren. Wenn Sie in diesem Bereich trainieren, verbessern Sie Ihre physische Kondition und vermeiden zugleich Überanstrengung.

- Dauer: 20 bis 30 Minuten pro Sitzung
- Häufigkeit: Mindestens 3 oder 4 Mal pro Woche

Der anaerobische Bereich, 85 % – MHF

Dieser Bereich ist nur für ausgewiesene Leistungssportler vorgesehen und bedarf der ärztlichen Zustimmung und Überwachung. Dieser Bereich ist lediglich für gut durchtrainierte Personen gedacht. Er wird in einem Intervalltraining (oder für kurze Sprintläufe) eingesetzt, um dabei zu helfen, die Ausdauer zu verbessern oder zu messen.

Die in diesem Bereich verbrachte Zeit muss kurz sein, weil sonst Unfallgefahr besteht.

3) Eine Abwärmphase:

Es handelt sich um ein Zurückschrauben der Anstrengung (10 bis 20 Min.). Dies ermöglicht eine Beruhigung des kardiovaskulären Systems (55 % der MHF). Zugleich werden Muskelschmerzen wie Krämpfe und Muskelkater vermieden oder verringert.

Die Trainingseinheit muss mit Dehnungsübungen abgeschlossen werden, solange die Gelenke noch warm sind. Das entspannt die Muskeln und trägt dazu bei, Muskelkater zu vermeiden.

Dehnen Sie sich langsam und behutsam. Dehnen Sie sich nie bis zur Schmerzgrenze. Halten Sie jede Dehnung 30 bis 60 Sekunden lang und atmen Sie dabei aus.

Kontrollieren Sie Ihren Fortschritt

Wenn sich Ihr kardiovaskuläres System verbessert, wird Ihre HF im Ruhezustand niedriger werden. Sie brauchen länger, um Ihren Zielbereich zu erreichen, und es fällt Ihnen leichter, ihn beizubehalten. Die Trainingseinheiten erscheinen Ihnen immer leichter, und im Alltag haben Sie eine größere Ausdauer.

Wenn dagegen Ihre HF im Ruhezustand höher als gewöhnlich ist, müssen Sie sich ausruhen oder die Intensität des Trainings verringern.

Lassen Sie sich nicht durch die ersten Trainingseinheiten entmutigen. Motivieren Sie sich, indem Sie feste Trainingszeiten planen. Viel Erfolg!

Bestellung von Einzelteilen

Für eine effizientere Abwicklung stellen Sie bitte, bevor Sie unseren Kundendienst kontaktieren, folgende Angaben zusammen:

Den Namen oder die Artikelnummer des Produkts.

Die Fabrikationsnummer, die auf dem Hauptrahmen und dem Verpackungskarton steht.

Die Nummer des fehlenden oder schadhaften Teils, wie sie aus der diesen Informationen beigefügten Explosionszeichnung hervorgeht.

Kundendienst

E mail : service-de@carefitness.com

E



1. LCD
2. Cuerpo botón de la grasa
3. botón de recuperación
4. con botones
5. el botón Enter
6. Botón Start / Stop
7. El botón para arriba
8. Conector de pulsaciones
9. Tornillos para instalación de medidores
10. conector para la moto

Lo que necesita saber antes de comenzar los ejercicios.

A. Conexión

Conecte el adaptador al equipo, luego la computadora producirá un sonido y prenderá la computadora al modo manual.

B. Selección de programa.

1. Use las teclas de ARRIBA ó ABAJO (UP or DOWN) para seleccionar el tipo de programa y luego presione ENTER para confirmar su modo de ejercicio.
2. En el modo manual, la computadora va a usar las teclas de ARRIBA ó ABAJO (UP or DOWN) para instalar su ejercicio, TIEMPO, DISTANCIA, CALORIAS, PULSO.
3. Presione la tecla de COMENZAR/PARAR (START/STOP) para empezar el ejercicio.
4. Cuando haya llegado a su objetivo, la computadora hará sonidos y luego parará.
5. Si usted instaló ya una meta y desea alcanzar la siguiente, presione la tecla COMENZAR/PARAR (START/STOP) para seguir ejercitanco.

C. Wake-Up Function. Función de Despertar

El monitor entrará en función de DORMIR (pantalla apagada) cuando no hay entrada de señal y ninguna tecla ha sido presionada después de 4 minutos. Presione la pantalla para empezar el monitor.

Funciones

1. TIEMPO: Muestra el tiempo de ejercicio que ha elapsado en minutos y segundos. La computadora automáticamente contará de 0:00 á 99:59 en intervals de un Segundo. También puede programar su computadora para que cuente regresivamente de un valor ya programado usando las teclas ARRIBA ó ABAJO (UP or DOWN). Si continua ejercitando una vez que el tiempo haya alcanzado 0:00, la computadora seguirá sonando, y se auto-reseteará al tiempo programado original, dejándole saber que el ejercicio ha terminado.
2. DISTANCIA: Presenta la distancia acumulada durante cada ejercicio hasta una distancia maxima de 99.9K/Milla
3. RPM: Revoluciones por minuto
4. VELOCIDAD: Presenta la velocidad del ejercicio en KM/MILLAS por hora.
5. CALORIAS: La computadora estimará la cantidad de calories quemadas durante cualquier momento mientras ejercita.
6. PULSO: La computadora estimará su pulso por minuto durante su ejercicio.
7. EDAD: La computadora se puede programar con la edad de 10-99 años. Si no programa ninguna edad, la computadora siempre va a programar el ejercicio para una persona de 35 años.
8. LATIDOS DEL CORAZON (PULSO): Es el pulso que debe mantener por minuto mientras ejercita.
9. RECUPERACION DE PULSO: Durante la etapa de comienzo, deje las manos sobre las manilas o colóquese el transmisor para el pecho y luego presione la tecla de RECUPERACION DE PULSO (PULSE RECOVERY), todas las funciones aparecerán excepto la de TIEMPO. El tiempo empezará a contra de 00:60 – 00:59 - - hasta 00:00. Una vez que llegue a 00:00, la computadora mostrará su estado de recuperación de pulso con un grado de F1.0 á F6.0.

1.0 means DESTACADO
1.0 < F < 2.0 means EXCELENTE
2.0 ≅ F ≅ 2.9 means BUENO
3.0 ≅ F ≅ 3.9 means REGULAR
4.0 ≅ F ≅ 5.9 means POR DEBAJO DEL PROMEDIO
6.0 means MALO

Nota: Si no hay entrada de señal, la computadora mostrará una “P” en la pantalla de PULSO. Si la computadora muestra “ERR” en la ventana de mensaje, vuelva a presionar la tecla de PULSE RECOVERY y asegúrese que sus manos esten bien agarradas de las manilas ó que el transmisor de pecho este bien colocado.

10. TEMPERATURA: Presenta la temperatura actual.

Función de teclas:

Hay 6 teclas y sus funciones son las siguientes:

1. COMENZAR/PARAR: (START/STOP): a. Funcion de comienzo rápido: Le permite prender la computadora sin seleccionar un prográma. Sólo modo manual. El tiempo automáticamente empieza a contar desde cero.
 - b. Durante el modo de ejercicio, presione la tecla para PARAR (STOP) el ejercicio.
 - c. Durante el modo apagado, presione la tecla COMENZAR (START) para ejercitar.
2. ARRIBA (UP): a. Presione la tecla para aumentar la resistencia del ejercicio.
 - b. Durante el modo de selección, presione la tecla para aumentar el valor de Tiempo, Distancia, Calories, Edad, Género y Prográma.
3. ABAJO (DOWN): a. Presione la tecla para disminuir la resistencia durante el ejercicio.
 - b. Durante el modo de selección, presione la tecla para aumentar el valor de Tiempo, Distancia, Calories, Edad, Género y Prográma
4. ENTER : a. Durante el modo de selección, presione la tecla para aceptar la información.
 - b. En el modo apagado, si mantiene presionado la tecla “ENTER” mas de 2 segundos, el usuario puede resetear todos los valores a cero o al valor original.
 - c. Al modificar el reloj, presione esta clave para aceptar los cambios de horas y minutos.
5. GRASA CORPORAL (BODY FAT): Presione la tecla para entrar su estatura, peso, género y edad para poder medir la proporción de grasa al cuerpo.
6. RECUPERACION DE PULSO (PULSE RECOVERY): Presione la tecla para activar la función de recuperación de pulso.

Prográma de introducción y Operación:

Prográma Manual: Manual

P1 es un prográma manual. Usuarios pueden empezar a ejercitar presionando presionando la tecla COMENZAR/PARAR (START/STOP). El nivel de resistencia original es 5. Usuarios pueden ejercitar bajo cualquier nivel de resistencia deseado (usando las teclas ARRIBA/ABAJO durante el ejercicio) con un período de tiempo, una cantidad de caloríes o una distancia.

- Operaciones:**
1. Use la tecla ARRIBA/ABAJO (UP/DOWN) para seleccionar el prográma MANUAL (P1)
 2. Presione ENTER para entrar al prográma MANUAL
 3. El TIEMPO va a titilar y puede presionar la tecla ARRIBA/ABAJO para seleccionar el tiempo de ejercicio. Luego presione ENTER para confirmar el TIEMPO deseado.
 4. La DISTANCIA va a titilar y puede presionar la tecla ARRIBA/ABAJO para seleccionar su objetivo de DISTANCIA. Presione ENTER para confirmar la DISTANCIA desada.
 5. Las CALORIAS titilaran y puede presionar la tecla ARRIBA/ABAJO para seleccionar su ejercicio de CALORIAS. Presione ENTER para confirmar que tantas calorías desea quemar.
 6. El PULSO va a titilar y luego puede presionar la tecla ARRIBA/ABAJO para seleccionar el PULSO del ejercicio. Presione ENTER para confirmar su pulso deseado.
 7. Presione la tecla COMENZAR/PARAR (START/STOP) para empezar el ejercicio.

Programas de ejercicio: Pasos, Colina, Valle, Rampa, Montaña, Intervalos, Al azár, Plateau, Fartlek.

PROGRAMA 2 á PROGRAMA 13 son los prográmas de ejercicio. Los usuarios pueden hacer ejercicio con diferentes niveles y con diferentes intervals como los perfiles muestran. Usuarios pueden ejercitar bajo cualquier nivel de resistencia (ajustando la tecla ARRIBA/ABAJO durante el ejercicio) con un período de tiempo ó un número de calorías ó una cierta distancia.

- Operaciones:**
1. Use la tecla ARRIBA/ABAJO para seleccionar cualquiera de los prográmas de P2 á P13.
 2. Presione ENTER para seleccionar el prográma.
 3. El TIEMPO va a titilar y puede presionar la tecla ARRIBA/ABAJO para seleccionar el tiempo de ejercicio. Luego presione ENTER para confirmar el TIEMPO deseado.
 4. La DISTANCIA va a titilar y puede presionar la tecla ARRIBA/ABAJO para seleccionar su objetivo de DISTANCIA. Presione ENTER para confirmar la DISTANCIA desada.
 5. Las CALORIAS titilaran y puede presionar la tecla ARRIBA/ABAJO para seleccionar su ejercicio de CALORIAS. Presione ENTER para confirmar que tantas calorías desea quemar.
 6. El PULSO va a titilar y luego puede presionar la tecla ARRIBA/ABAJO para seleccionar el PULSO del ejercicio. Presione ENTER para confirmar su pulso deseado.
 7. Presione la tecla COMENZAR/PARAR (START/STOP) para empezar el ejercicio.

Prográma de Usuario: Usuario 1, Usuario 2 :

Prográmas 14 al 15 son los prográmas de usuarios. El usuario tiene libertad de crear valores en el orden de TIEMPO, DISTANCIA, CALORIAS y el nivel de resistencia en 10 columnas. Los valores y perfiles serán guardados en la memoria después de seleccionarlos. Usuarios tambien pueden cambiar la carga continua en cada columna presionando la tecla ARRIBA/ABAJO (UP/DOWN), y estas no cambiarán el nivel de resistencia guardado en la memoria.

- Operaciones:**
1. Use la tecla ARRIBA/ABAJO (UP/DOWN) para seleccionar el prográma de USUARIO de P14 á P15.
 2. Presione ENTER para seleccionar el prográma de ejercicio.
 3. La columna 1 va a titilar, luego use la tecla ARRIBA/ABAJO (UP/DOWN) para crear su perfil de ejercicio. Presione ENTER para confirmar el perfil de la primera columna. El nivel pre-determinado es carga 1.
 4. La columna 2 va a titilar, luego use la tecla ARRIBA/ABAJO (UP/DOWN) para crear su perfil de ejercicio. Presione ENTER para confirmar el perfil de la segunda columna.

5. Siga las instrucciones anteriores para terminar sus perfiles de ejercicios. Presione ENTER para confirmar su perfil de ejercicio deseado.
6. El TIEMPO va a titilar y puede presionar la tecla ARRIBA/ABAJO para seleccionar el tiempo de ejercicio. Luego presione ENTER para confirmar el TIEMPO deseado.
7. La DISTANCIA va a titilar y puede presionar la tecla ARRIBA/ABAJO para seleccionar su objetivo de DISTANCIA. Presione ENTER para confirmar la DISTANCIA deseada.
8. Las CALORIAS titilarán y puede presionar la tecla ARRIBA/ABAJO para seleccionar su ejercicio de CALORIAS. Presione ENTER para confirmar que tantas calorías desea quemar.
9. El PULSO va a titilar y luego puede presionar la tecla ARRIBA/ABAJO para seleccionar el PULSO del ejercicio. Presione ENTER para confirmar su pulso deseado.
10. Presione la tecla COMENZAR/PARAR (START/STOP) para empezar el ejercicio.

Programa de Grasa Corporal:

El programa 16 es un programa especial para calcular el porcentaje de grasa al cuerpo y para ofrecer un perfil específico al usuario. Hay 3 tipos de cuerpo de acuerdo al porcentaje de grasa calculado:

Tipo 1: % Grasa corporal > 27

Tipo 2: % Grasa corporal entre 20 y 27

Tipo 3: % Grasa corporal < 20

La computadora mostrará los resultados de la prueba en % grasa, BMI y BMR.

Operaciones: 1. Use la tecla ARRIBA/ABAJO (UP/DOWN) para seleccionar el programa de grasa corporal (P16).

2. Presione ENTER para seleccionar su programa de ejercicio.

3. La ESTATURA va a titilar y puede presionar las teclas ARRIBA ó ABAJO (UP or DOWN) para seleccionar su estatura. Presione ENTER para confirmar su ESTATURA. La pre-determinada es de 1,70cm o 5'07" (5 pies, 7 pulgadas).

4. El PESO titilará y puede presionar las teclas ARRIBA ó ABAJO (UP or DOWN) para seleccionar su PESO. Presione ENTER para confirmar su PESO. El peso pre-determinado es de 70kgs o 155lbs.

5. El GENERO titilará y puede presionar las teclas ARRIBA ó ABAJO (UP or DOWN) para seleccionar su sexo. 1 es para hombre y 0 para mujer. El sexo pre-determinado es 1 (hombre)

6. La EDAD va a titilar, puede presionar las teclas ARRIBA ó ABAJO (UP or DOWN) para seleccionar su edad. La edad pre-determinada es de 35.

7. Presione la tecla COMENZAR/PARAR para empezar a medir la grasa del cuerpo. Si la ventana muestra una E, asegúrese que sus manos agarren bien las manillas ó que el cinturón de pecho esté bien colocado. Entonces presione la tecla COMENZAR/PARAR otra vez para empezar a medir la grasa corporal.

8. Después que la medida haya terminado, la computadora mostrará los valores de BMR, BMI y % de grasa en la pantalla. Luego, la computadora mostrará su perfil de ejercicio para su tipo de cuerpo.

9. Presione COMENZAR/PARAR para comenzar el ejercicio.

Guía de Operación:

1. Modo de Descanso:

La computadora entrará en modo de descanso cuando no haya entrada de señal y ninguna tecla se ha presionado después de 4 minutos. Puede presionar cualquier tecla para 'despertar' la computadora.

2. BMI (Índice de Masa Corporal) BMI es la medida de grasa corporal basada en el peso y estatura para adultos.

3. BMR (Proporción de base metabólica): BMR muestra la cantidad de calorías que su cuerpo necesita para funcionar. Esto no está basado en ningún tipo de ejercicio, es simplemente la energía que se necesita para mantener el pulso, respiración y una temperatura corporal normal. Mide el cuerpo cuando descansa, no durmiendo, a temperatura ambiente.

Mensaje de Error:

E1 (ERROR 1):

Estado normal: Durante el ejercicio, cuando el monitor no reciba la señal de conteo de el motor por más de 4

segundos y revisa sucesivamente 3 veces, la pantalla va a mostrar E1.

Energía en estado: El motor volverá a cero automáticamente, cuando la señal del motor no puede ser detectada por más de 4 segundos entonces la velocidad del motor se apagará inmediatamente y mostrará E1 en la pantalla. Todas las otras funciones digitales son marcadas, y las señales de salida también se apagarán.

E2 (ERROR 2): Cuando el monitor lea la data de la memoria, si el código de identificación no es correcto o si la memoria se daña, entonces el monitor mostrará E2 una vez que se encienda la máquina.

E3 (ERROR 3): Después de 4 segundos al empezar, la computadora detecta que el motor no dejó el punto cero entonces la pantalla mostrará "E3"

Datos técnicos del adaptor actual

- 1. Disponible para entrada: 230V/50Hz or 60Hz Salida: 6V AC/0.5A
- 2. Disponible para entrada: 110V/50Hz or 60Hz Salida: 6V AC/0.5A

Gráficos de ejercicios en la pantalla

PRESET PROGRAM PROFILES:

PROGRAM 1
MANUAL

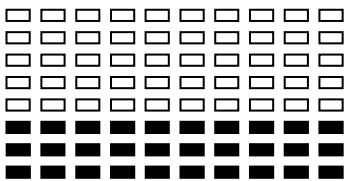

PROGRAM 2
PASOS

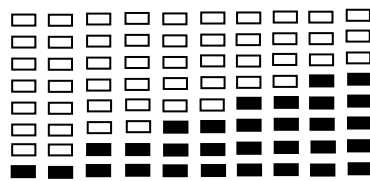

PROGRAM 3
COLINA

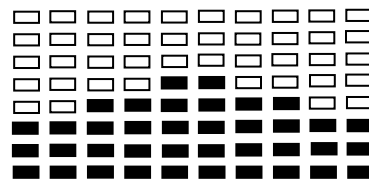

PROGRAM 4
RODAR

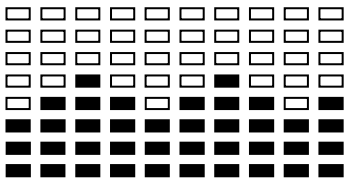

PROGRAM 5
VALLE

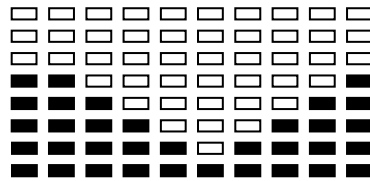

PROGRAM 6
QUEMADOR DE GRASA

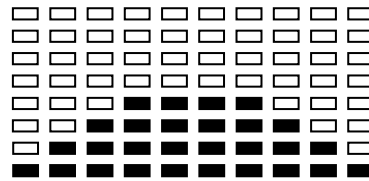

PROGRAM 7
RAMPA

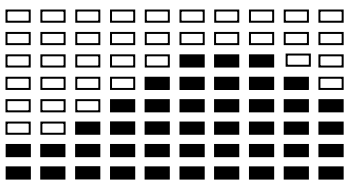

PROGRAM 8
MONTAÑA

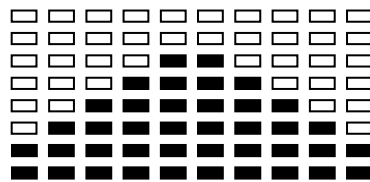

PROGRAM 9
INTERVALES

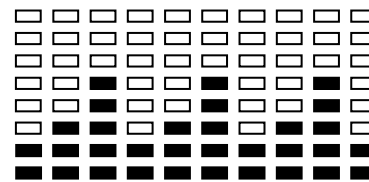

PROGRAM 10
AL AZAR

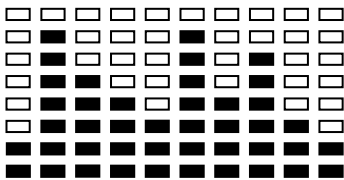

PROGRAM 11
PLATEAU

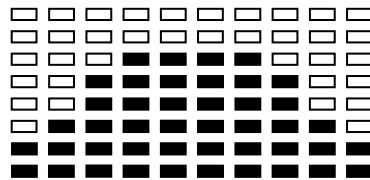

PROGRAM 12
FARTLEK

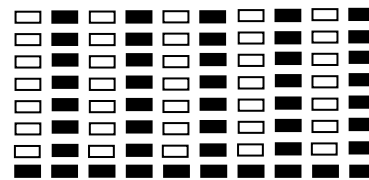

PROGRAM 13
PRECIPICIO

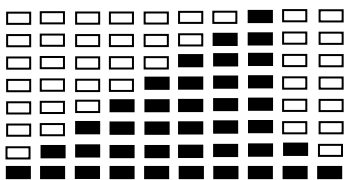

PROGRAMA DE USUARIO

PROGRAMA 14

USUARIO 1

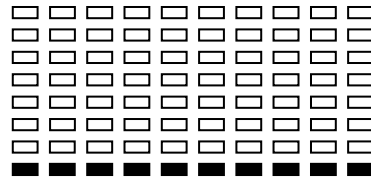
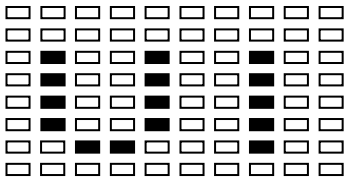

PROGRAMA 15

USUARIO 2

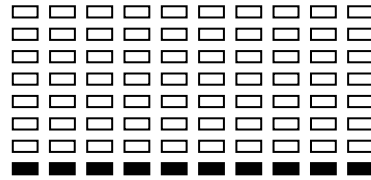
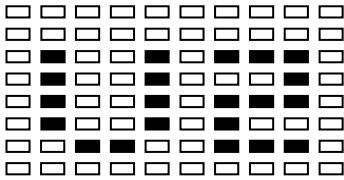

PROGRAMAS DE PRUEBA DE GRASA CORPORAL

PROGRAMA 16

GRASA CORPORAL (MODO DESCANSO)

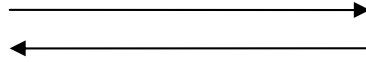
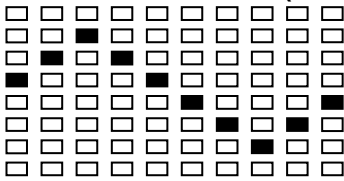

GRASA CORPORAL (MODO DE COMIENZO)

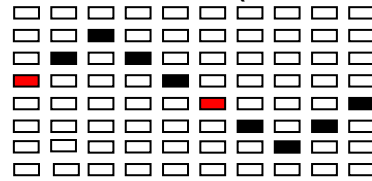

Uno de los siguientes perfiles presentará automáticamente su grasa corporal después de medida.

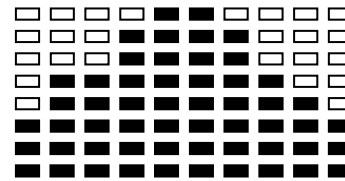
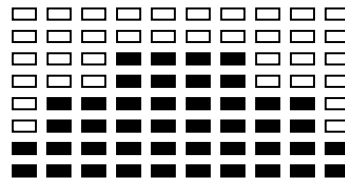
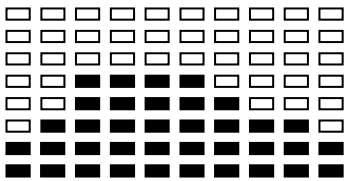

Tiempo de ejercicio: 40 minutos

Tiempo de ejercicio: 40 minutos

Tiempo de ejercicio: 20 minutos

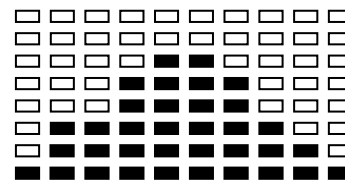
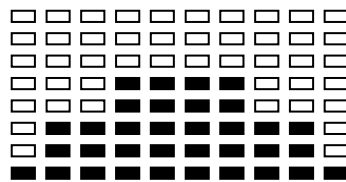
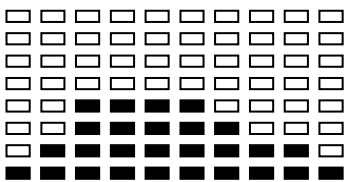

Tiempo de ejercicio: 40 minutos

Tiempo de ejercicio: 40 minutos

Tiempo de ejercicio: 20 minutos

CONSEJOS DE ENTRENAMIENTO

Importante:

Antes de programar su entrenamiento es imprescindible tener en cuenta su edad, especialmente en el caso de personas mayores de 35 años, así como su forma física. Si lleva usted un modo de vida sedentario sin actividad física regular, es muy importante que consulte a su médico para determinar el nivel de intensidad de su entrenamiento. Una vez determinado, no intente conseguir su nivel máximo durante las primeras sesiones. Tenga paciencia, su rendimiento aumentará rápidamente.

El entrenamiento Cardio – Training

Permite desarrollar el sistema cardiovascular (tonicidad cardiaca / vasos sanguíneos).

Durante un entrenamiento Cardio – Training, los músculos requieren un aporte de oxígeno y sustancias nutritivas, y también necesitan eliminar las sustancias de desecho. Nuestro corazón acelera el ritmo cardiaco, enviando una mayor cantidad de oxígeno al organismo a través del sistema cardiovascular. Como con cualquier otro músculo, cuanto más ejercicio se haga de manera regular y repetitiva, más se desarrollará el corazón. En la vida cotidiana, esto se traduce en una mayor capacidad para soportar esfuerzos físicos considerables, y en un aumento de las facultades mentales.

Definición de su zona de trabajo

La frecuencia cardiaca máxima (FCM) = $220 - \text{edad}$ ($180 - \text{edad}$, para las personas sedentarias).

La zona de calentamiento y enfriamiento es igual al **55%** de su FCM.

La zona de pérdida de grasa está comprendida entre el **55% y el 65%** de su FCM.

La zona aeróbica está comprendida entre el **65% y el 85%** de su FCM.

La zona anaeróbica está comprendida entre **85% y el 100%** de su FCM.

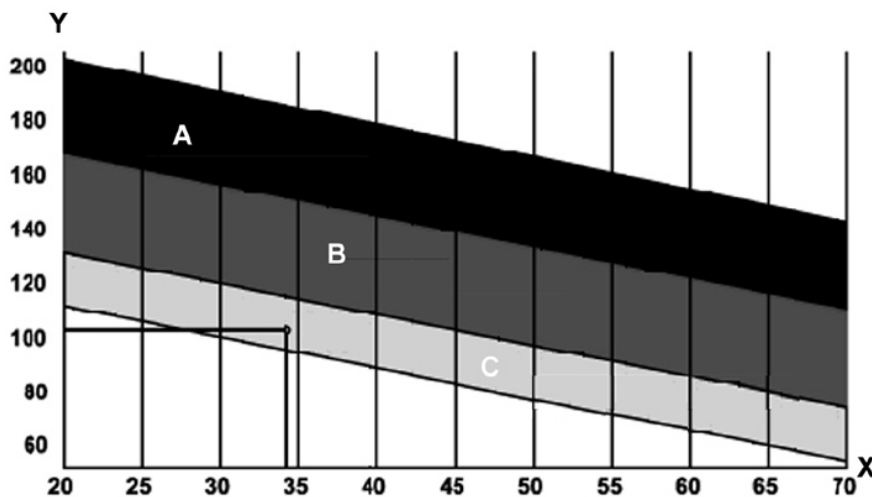

1) Una fase de calentamiento

Comience cada sesión de entrenamiento con un calentamiento progresivo (**10-20 minutos, o más tiempo por encima de los 50 años**) que le despertará los músculos y aumentará suavemente su ritmo cardiaco. Aumente gradualmente sus pulsaciones hasta el **55% de su Y** (frecuencia cardiaca máxima).

Mantenga su frecuencia cardiaca a este nivel durante todo el periodo de calentamiento.

Si comienza su entrenamiento demasiado deprisa, puede aumentar el riesgo de sufrir lesiones tendinomusculares.

2) Una fase de trabajo

Ésta es la parte principal del entrenamiento.

Dependiendo de sus objetivos concretos, pérdida de peso, mejora de la resistencia cardiovascular (trabajo aeróbico), desarrollo de la resistencia (trabajo anaeróbico), podrá escoger la zona objetivo adecuada.

C La zona de pérdida de grasa (55 – 65%)

La frecuencia cardiaca debe ser baja, y la duración del ejercicio bastante larga. Esta es la zona recomendada para las **personas que retoman una actividad física** después de mucho tiempo, que **desean reducir el exceso de peso** o que están **expuestos a problemas cardiacos**. No olvide que para este tipo de entrenamiento, la duración del ejercicio debe ser de al menos 30 minutos, y la frecuencia cardiaca (FC) debe estar comprendida entre el 55% y el 65% de la FCM.

- Aumente gradualmente la sesión **de 30 a 60 minutos**
- Ejercítese **3 ó 4 veces a la semana**

B La zona aeróbica (65 – 85%)

Esta zona es la recomendada para **aquellos que tienen una buena forma física y que se entrenan regularmente**. Entrenándose en esta zona aumentará su forma física evitando al mismo tiempo el cansancio excesivo.

- Duración: **de 20 a 30 minutos por sesión**
- Frecuencia: **al menos 3 ó 4 veces a la semana**

A La zona anaeróbica (85% - Y)

Esta zona está prevista únicamente para **atletas consumados, y se recomienda no utilizarla nunca sin la aprobación o supervisión de un médico**. Esta zona es sólo para personas con mucho entrenamiento. Se utiliza para un entrenamiento en intervalos (o para carreras cortas de esprint) para ayudar a mejorar o medir el nivel de resistencia.

El tiempo de entrenamiento en esta zona debe ser breve por el elevado riesgo de accidentes.

3) Una fase de enfriamiento

Aquí se trata de reducir el esfuerzo (**10 ó 20 minutos**). Ello permite que el sistema cardiovascular se recupere (**55% de la Y**), y evita o disminuye dolores musculares tales como los calambres y las agujetas.

Después de la sesión es necesario hacer estiramientos mientras las articulaciones todavía están calientes. Ello afloja los músculos y ayuda a evitar las agujetas.

Estírese lentamente y con suavidad, nunca hasta un punto tal que llegue a sentir dolor. Mantenga cada estiramiento de 30 a 60 segundos mientras espira.

Controle su progreso

A medida que su sistema cardiovascular mejora, su **frecuencia cardíaca en reposo disminuirá**. Tardará más tiempo en alcanzar su zona objetivo y le **será más fácil mantenerse en ella**. Las sesiones de entrenamiento le parecerán cada vez más fáciles y tendrá más resistencia en la vida cotidiana.

Si por el contrario **su frecuencia cardíaca en reposo es más alta de lo normal**, tendrá que **reposar o reducir la intensidad del entrenamiento**.

Frecuencia de entrenamiento

Entrenamiento a diario = aproximadamente 10 minutos por sesión

2 ó 3 sesiones por semana = aproximadamente 30 minutos por sesión

1 ó 2 sesiones por semana = aproximadamente 50 minutos por sesión

* Se refiere a la zona de trabajo. Las duraciones indicadas no tienen en cuenta las fases de calentamiento y enfriamiento.

No se desanime durante las primeras sesiones, motívese planificando zonas de entrenamiento fijas. ¡Ánimo!

Para solicitar piezas sueltas

En aras de la eficacia, antes de ponerse en contacto con nuestro Servicio Posventa, tenga a mano los siguientes datos:

El nombre o la **referencia del producto**.

El **número de fabricación** indicado en el chasis principal y en la caja de embalaje.

Servicio Posventa

Correo electrónico: service-es@carefitness.com

I



1. LCD
2. Pulsante di grasso corporeo
3. pulsante di ripristino
4. Button Down
5. tasto Invio
6. Start / Stop
7. Button Up
8. Connettore pulsazione
9. Viti per l'installazione di contatori
10. connettore al moto

Alcune cose da sapere prima di cominciare l'allenamento.

A. Alimentazione

Collegare l'adattatore all'attrezzo; il computer produce un suono "bip" e si accende in modalità Manuale.

B. Selezionare i programmi e impostare i valori

1. Usare i tasti Up o Down per selezionare la modalità dei programmi, quindi premere ENTER per confermare la modalità dell'esercizio.
2. In modalità Manuale, si usano i tasti UP o Down del computer per impostare DURATA, DISTANZA, CALORIE e POLSO per l'esercizio.
3. Premere il tasto START/STOP per iniziare l'esercizio.
4. Una volta raggiunto il target, il computer produce un suono "bip" e si ferma.
5. Se si imposta più di un target e si desidera passare al successivo, premere il tasto START/STOP per continuare l'esercizio.

C. La Funzione Sveglia

Il monitor entra in modalità SLEEP/stand-by (LCD spento) quando non riceve più alcun segnale e nessun tasto è premuto dopo 4 minuti. Premere sullo schermo per far partire il monitor.

Funzioni e Caratteristiche:

1. **TIME (tempo):** Visualizza il tempo trascorso in allenamento in minuti e secondi. Il computer conta automaticamente e progressivamente da 0:00 fino a 99:59. Si può anche programmare il computer a contare alla rovescia, da un valore impostato, usando i tasti UP e DOWN (*su e giù*). Se si continua l'allenamento, una volta raggiunto il valore 0:00, il computer emette una serie di "bip" e riavanza automaticamente il valore tempo, segnalando che l'allenamento è stato completato.
2. **DISTANZA:** Visualizza la distanza percorsa durante ogni allenamento fino ad un massimo di 99.9 km/miglio.
3. **RPM (giri al minuto):** La cadenza della pedalata.
4. **SPEED (velocità):** Visualizza la velocità dell'allenamento in Km/h-MpH.
5. **CALORIE:** Il computer può fare una stima delle calorie accumulate e bruciate in ogni momento dell'allenamento.
6. **PULSE (polso):** Il computer visualizza la frequenza del polso in battiti al minuto durante l'allenamento.
7. **AGE (età):** Il computer può programmare l'età da 10-99 anni. Se non si imposta alcuna età, il valore di default è di 35 anni.
8. **TARGET HEART RATE (TARGET PULSE) - target frequenza cardiaca/polso:** La frequenza cardiaca desiderata è chiamata Target Frequenza Cardiaca in battiti al minuto.
9. **PULSE RECOVERY (ricupero polso):** Nella fase di AVVIO (start), posare ambedue le mani sui sensori del manubrio oppure indossare la fascia toracica durante l'allenamento, quindi premere il tasto "PULSE RECOVERY". Tutte le funzioni si fermeranno, ad eccezione di TIME (tempo). Time inizia un conteggio progressivo da 00:60 – 00:59 - - a 00:00. Quando raggiunge il valore 00:00, il computer visualizza lo stato di ricupero della frequenza cardiaca gradualmente da F1.0 a F6.0.

1.0 = NOTEVOLE
1.0 < F < 2.0 = ECCELLENTE
2.0 ≤ F ≤ 2.9 = BUONO
3.0 ≤ F ≤ 3.9 = DISCRETO
4.0 ≤ F ≤ 5.9 = SOTTO LA MEDIA
6.0 = SCARSO

Nota: Se non perviene alcun segnale dal polso, il computer visualizza "P" sulla finestra PULSE. Se il computer visualizza "ERR" sulla finestra dei messaggi, premere di nuovo il tasto PULSE RECOVERY ed assicurarsi che ambedue le mani siano in contatto con i sensori del manubrio oppure che la cinghia pettorale sia ben aderente al corpo.

10. **TEMPERATURA:** Visualizza la temperatura attuale.

FUNZIONE DEI TASTI:

Ci sono 6 tasti con le seguenti funzioni:

1. Tasto START/STOP:

- a..Funzione di avviamento veloce: permette di avviare il computer senza selezionare programmi. Solo allenamento manuale. Time/tempo conta progressivamente da 0 in su.
- b. In modalità esercizio, premere il tasto per fermare l'esercizio.
- c. In modalità stop, premere il tasto per AVVIARE l'esercizio.

2. Tasto UP (su):

- a. Premere il tasto per aumentare la resistenza in modalità esercizio.
- b. In modalità impostazione, premere il tasto per aumentare il valore di Time, Distance, Calories, Age (*tempo, distanza, calorie, età*) e la selezione di Sesso e Programma.

3. Tasto Down (giù):

- a. Premere il tasto per diminuire la resistenza in modalità esercizio.
- b. In modalità impostazione, premere il tasto per diminuire il valore di Time, Distance, Calories, Age (*tempo, distanza, calorie, età*) e la selezione di Sesso e Programma.

4. Tasto ENTER (avvio):

- a. In modalità impostazione, premere il tasto per confermare i dati impostati.
- b. In modalità STOP, tenendo premuto il tasto per 2 secondi, si azzerano tutti i valori o il computer imposta un valore di default.
- c. Premendo il tasto si può regolare l'orologio e confermare l'impostazione delle ore e dei minuti.

5. Tasto BODY FAT (grasso corporeo):

Premere il tasto per impostare la propria ALTEZZA, il PESO E L'ETA' per misurare l'indice del grasso corporeo.

6. Tasto PULSE RECOVERY (ricupero polso):

Premere il tasto per attivare la funzione del ricupero della frequenza cardiaca.

Introduzione del Programma e la sua Funzione:

Programma Manuale: Manuale

P1 è un programma manuale. L'utente può iniziare l'esercizio premendo il tasto START/STOP. Il livello di resistenza di default è di 5. L'utente può selezionare il livello di resistenza, la durata, il numero di calorie o la distanza azionando il tasto UP/DOWN (su/giù).

Funzioni:

1. Usare il tasto UP/DOWN per selezionare il programma MANUALE (P1)
2. Premere il tasto ENTER per avviare il programma MANUALE.
3. TIME lampeggia, quindi si può impostare la durata dell'esercizio premendo il tasto UP/DOWN. Premere ENTER per confermare la DURATA selezionata.
4. DISTANZA lampeggia, quindi si può impostare la distanza dell'esercizio premendo il tasto UP/DOWN. Premere il tasto ENTER per confermare la selezione della DISTANZA.
5. CALORIES lampeggia, quindi si possono impostare le calorie da bruciare durante l'esercizio. Premere il tasto ENTER per confermare la selezione delle calorie.
6. PULSE lampeggia, quindi si può impostare il valore desiderato della frequenza del polso durante l'esercizio. Premere ENTER per confermare la selezione.
7. Premere il tasto START/STOP per iniziare l'esercizio.

Programmi Preimpostati: Passi, Colline, Rotolare, Vallata, Bruciagrassi, Rampa, Montagna, Intervallo, Random, Altopiano, Fartlek, Precipizio.

I PROGRAMMI da 2 a 13 sono programmi preimpostati. L'utente può esercitarsi con diversi livelli di carico, con intervalli differenti come mostrano i profili. L'utente può esercitarsi ad ogni livello di resistenza desiderato, agendo sui tasti UP/DOWN durante l'esercizio, selezionare la durata, il numero di calorie da bruciare o la distanza.

Funzioni:

1. Agire sui tasti UP/DOWN per selezionare i programmi da P2 a P13.
2. Premere il tasto ENTER per impostare il programma di allenamento.
3. TIME lampeggia, quindi si può impostare la durata dell'esercizio premendo il tasto UP/DOWN. Premere ENTER per confermare la DURATA selezionata.
4. DISTANZA lampeggia, quindi si può impostare la distanza dell'esercizio premendo il tasto UP/DOWN. Premere il tasto ENTER per confermare la selezione della DISTANZA.
5. CALORIES lampeggia, quindi si possono impostare le calorie da bruciare durante l'esercizio. Premere il tasto ENTER per confermare la selezione delle calorie.
6. PULSE lampeggia, quindi si può impostare il valore desiderato della frequenza del polso durante l'esercizio. Premere ENTER per confermare la selezione.

Programma Impostazione Utente: Utente 1, Utente 2,

I programmi da 14 a 15 possono essere impostati dall'utente. Gli utenti sono liberi di selezionare i valori in ordine di

TIME, DISTANCE, CALORIES e il livello di resistenza in 10 colonne. I valori ed i profili saranno salvati nella memoria dopo l'impostazione. Gli utenti possono anche cambiare i valori in corso agendo sui tasti UP/DOWN senza cambiare il livello di resistenza salvato nella memoria.

Funzioni:

1. Agire sui tasti UP/DOWN per selezionare i programmi utente da P14 a P15.
2. Premere il tasto ENTER per impostare il programma di allenamento.
3. La prima colonna lampeggia, quindi agire sui tasti UP/DOWN per creare un proprio profilo di allenamento. Premere ENTER per confermare la prima colonna con il profilo degli esercizi. Il livello di default è a carico 1.
4. La seconda colonna lampeggia, quindi agire sui tasti UP/DOWN per creare un proprio profilo di allenamento. Premere ENTER per confermare la seconda colonna con il profilo degli esercizi.
5. Seguire le descrizioni summenzionate per finire i profili degli esercizi 5 e 6. Premere ENTER per confermare il profilo d'esercizio selezionato.
6. TIME lampeggia, quindi si può impostare la durata dell'esercizio premendo il tasto UP/DOWN. Premere ENTER per confermare la DURATA selezionata.
7. DISTANZA lampeggia, quindi si può impostare la distanza dell'esercizio premendo il tasto UP/DOWN. Premere il tasto ENTER per confermare la selezione della DISTANZA.
8. CALORIES lampeggia, quindi si possono impostare i calorie da bruciare durante l'esercizio. Premere il tasto ENTER per confermare la selezione delle calorie.
9. PULSE lampeggia, quindi si può impostare il valore desiderato della frequenza del polso durante l'esercizio. Premere ENTER per confermare la selezione.
10. Premere il tasto START/STOP per iniziare l'esercizio.

Programma Grasso Corporeo: Grasso Corporeo

Il programma 16 è un programma progettato per calcolare l'indice del grasso corporeo con un profilo specifico per utente. Ci sono 3 tipi corporei, divisi secondo la percentuale di GRASSO calcolata.

Tipo 1: GRASSO CORPOREO % > 27

Tipo 2: $27 \geq \text{GRASSO CORPOREO \%} \geq 20$

Tipo 3: GRASSO CORPOREO % < 20

Il computer visualizza i risultati del test della PERCENTUALE DI GRASSO, del BMI e del BMR.

FUNZIONI:

1. Agire sui tasti UP/DOWN per selezionare il programma del GRASSO CORPOREO (P16).
2. Premere il tasto ENTER per impostare il programma di allenamento.
3. HEIGHT (*altezza*) lampeggia, quindi si può impostare la propria altezza premendo il tasto UP/DOWN. Premere ENTER per confermare l'altezza selezionata. L'altezza di default è di 170 cm oppure 5'7" (5 piedi, 7 pollici).
4. WEIGHT (*peso*) lampeggia, quindi si può impostare il proprio peso premendo il tasto UP/DOWN. Premere il tasto ENTER per confermare il proprio peso. Il peso di default è di 70 kg oppure 155 lbs.
5. GENDER (*sexso*) lampeggia, quindi si può agire sui tasti UP/DOWN per impostare il proprio sesso. Premere ENTER per confermare la selezione. Il sesso di default è 1 (uomo).
6. AGE (*età*) lampeggia, quindi si può impostare la propria età. Premere il tasto ENTER per confermare la selezione. L'età di default è 35 anni.
7. Premere il tasto START/STOP per iniziare la misurazione del grasso corporeo. Quando la finestra visualizza E, assicurarsi che ambedue le mani siano posate sul manubrio oppure che la cinghia pettorale sia indossata correttamente. Quindi premere di nuovo il tasto START/STOP per iniziare la misurazione del grasso corporeo.
8. Una volta terminata la misurazione, il computer visualizza i valori del BMR, BMI e la percentuale del

GRASSO CORPOREO sul display LCD. In più, il computer visualizza il profilo adatto alla vostra corporatura.

9. Premere il tasto START/STOP per iniziare l'esercizio.

Guida alle Funzioni:

1. La modalità Sleep (stand-by).

Il computer entra nella modalità sleep (stand-by, quando non riceve alcun segnale e nessun tasto è premuto per più di 4 minuti. Per uscire dalla modalità stand-by, basta premere un tasto a caso.

2. BMI (Body Mass Index – Indice di Grasso Corporeo): BMI è una misurazione del grasso corporeo basato su altezza e peso, applicabile sia a uomini che a donne adulti.

3. BMR (Basal Metabolic Rate – Indice del Metabolismo Basale): L'indice del Metabolismo Basale indica il numero di calorie necessario al corpo per poter funzionare. Non prende in conto alcuna attività, è semplicemente l'energia necessaria per poter sostenere i battiti del cuore, il respiro e una temperatura corporea normale. Il BMR è misurato con il corpo a riposo, svegli e a temperatura ambiente.

Messaggi di Errore:

E1 (ERRORE 1):

In stato normale: Se il monitor durante l'allenamento non riceve il segnale di conteggio dal motore per più di 4 secondi, ripetuto per 3 volte, l'LCD visualizza E1.

Sotto alimentazione: Il motore torna a zero automaticamente, quando il segnale dal motore non perviene per più di 4 secondi. Il driver del motore sarà immediatamente staccato e sul display si visualizza E1. Tutte le altre indicazioni di funzione e digitali restano bianche. Saranno tagliati anche tutti gli altri segnali in uscita.

E2(ERROR 2): Quando il monitor legge i dati della memoria e il codice I.D. non è corretto, oppure se la memoria è danneggiata, il monitor quando è sotto alimentazione visualizza immediatamente E1.

E3(ERROR 3): In modalità start, quando il computer rileva che il motore difettoso non è partito dal punto zero, la barra LCD visualizza "E3".

Dati tecnici dell' adattatore di corrente

1. Disponibile per alimentazione 230V/50Hz or 60Hz Uscita: 6V AC/0.5A

2. Disponibile per alimentazione 110V/50Hz or 60Hz Uscita: 6V AC/0.5A

LCD Grafici di Allenamento

PROFILI DI PROGRAMMI PRESELEZIONATI

PROGRAMMA 1

MANUALE

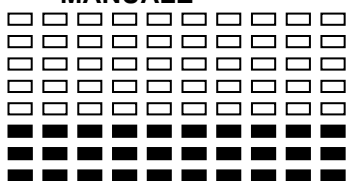

PROGRAMMA 2

PASSI

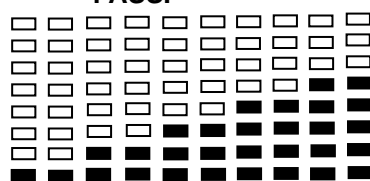

PROGRAMMA 3

COLLINA

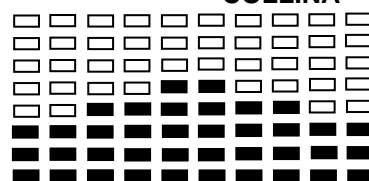

PROGRAMMA 4

ROTOLEARE

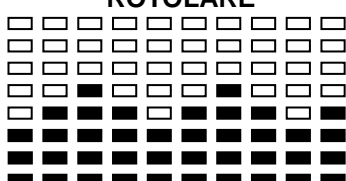

PROGRAMMA 5

VALLATA

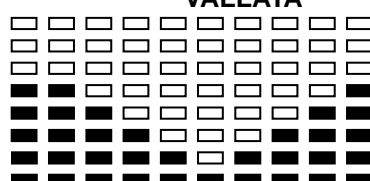

PROGRAMMA 6

BRUCIAGRASSI

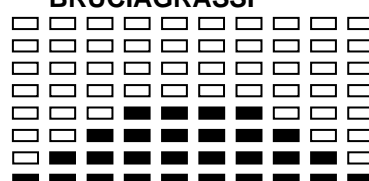

PROGRAMMA 7

RAMPA

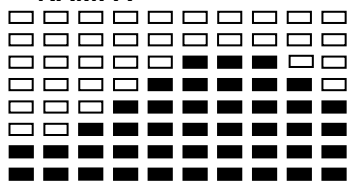

PROGRAMMA 8

MONTAGNA

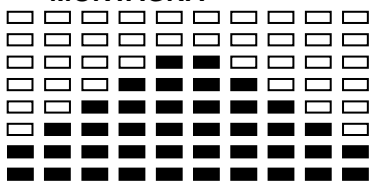

PROGRAMMA 9

INTERVALLO

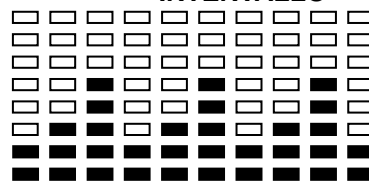

PROGRAMMA 10

RANDOM

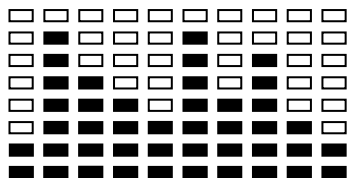

PROGRAMMA 11

ALTOPIANO

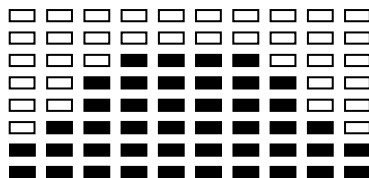

PROGRAMMA 12

FARTLEK

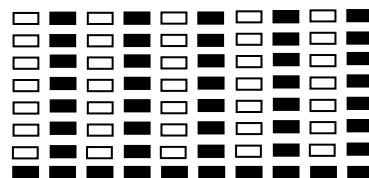

PROGRAMMA 13

PRECIPIZIO

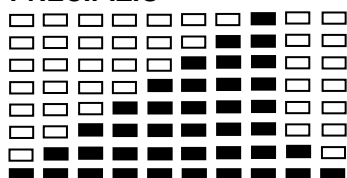

PROGRAMMA DA IMPOSTARE DALL'UTENTE

PROGRAMMA 14

UTENTE 1

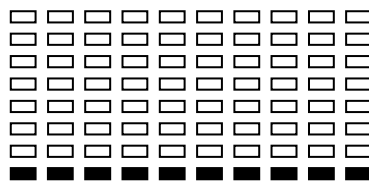
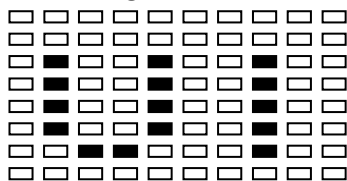

PROGRAMMA 15

UTENTE 2

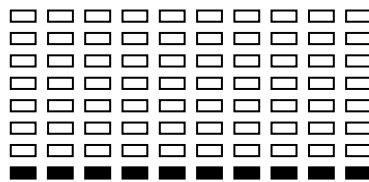
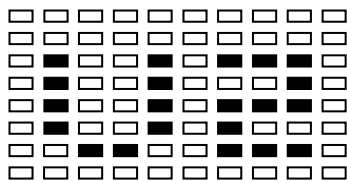

PROGRAMMI PER IL TEST DEL GRASSO CORPOREO

PROGRAMMA 16

GRASSO CORPOREO (MODALITA' STOP)

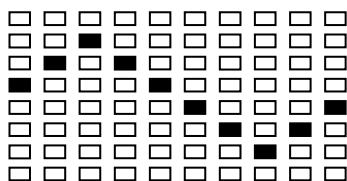

GRASSO CORPOREO (MODALITA' START)

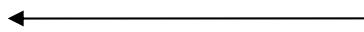
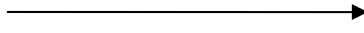
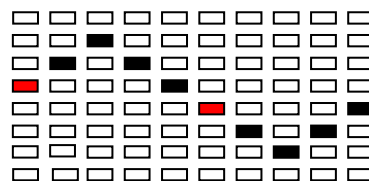

Uno dei Seguenti 6 Profili si Visualizzano Automaticamente dopo la misurazione del GRASSO CORPOREO.

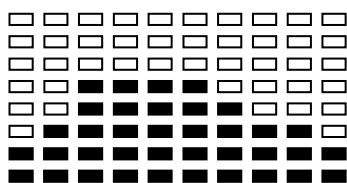

Durata dell'allenamento: 40 minuti

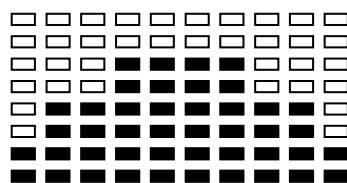

Durata dell'allenamento: 40 minuti

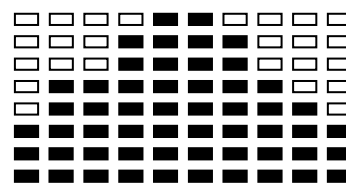

Durata dell'allenamento:

20 minuti

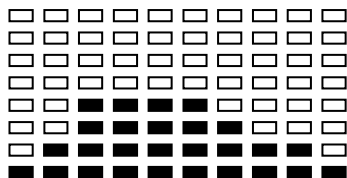

Durata dell'allenamento: 40 minuti

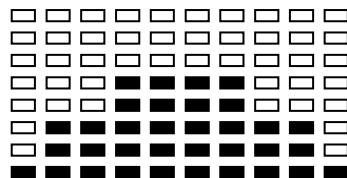

Durata dell'allenamento: 40 minuti

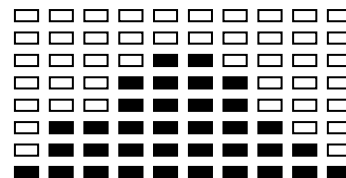

Durata dell'allenamento: 20
minuti

CONSIGLI PER L'ALLENAMENTO

Attenzione:

Prima di programmare l'allenamento, è indispensabile tenere conto dell'età, in particolare per le persone con più di 35 anni, e della forma fisica dell'utente. In caso di stile di vita sedentario, senza un'attività fisica regolare, è essenziale consultare il proprio medico per determinare il livello di intensità dell'allenamento. Una volta determinato, non cercare di raggiungere il livello massimo fin dai primi allenamenti. Se si è pazienti, le prestazioni miglioreranno rapidamente.

L'allenamento Cardio-Training:

Consente di sviluppare il sistema cardiovascolare (tonicità del cuore/vasi sanguigni).

Durante un allenamento Cardio-Training, i muscoli necessitano di un apporto di ossigeno, di sostanze nutritive e di eliminare le tossine. Il cuore accelera il battito e fa circolare nell'organismo una maggiore quantità di ossigeno, attraverso il sistema cardiovascolare.

Più gli esercizi sono regolari e ripetitivi, più il cuore si sviluppa, allo stesso modo di un normale muscolo. Nella vita quotidiana ciò si traduce nella facoltà di sostenere sforzi fisici più importanti e nell'aumento delle facoltà intellettive.

Definizione della propria Area di lavoro:

Frequenza cardiaca massima (FCM) = 220 - età (180 - età per le persone sedentarie).

L'Area di riscaldamento e di recupero è pari al **55%** della propria FCM.

L'Area di perdita di grasso è compresa tra il **55 / 65%** della propria FCM.

L'Area aerobica è compresa tra il **65 / 85%** della propria FCM.

L'Area anaerobica è compresa tra l'**85%** della propria FCM e quest'ultima.

2.

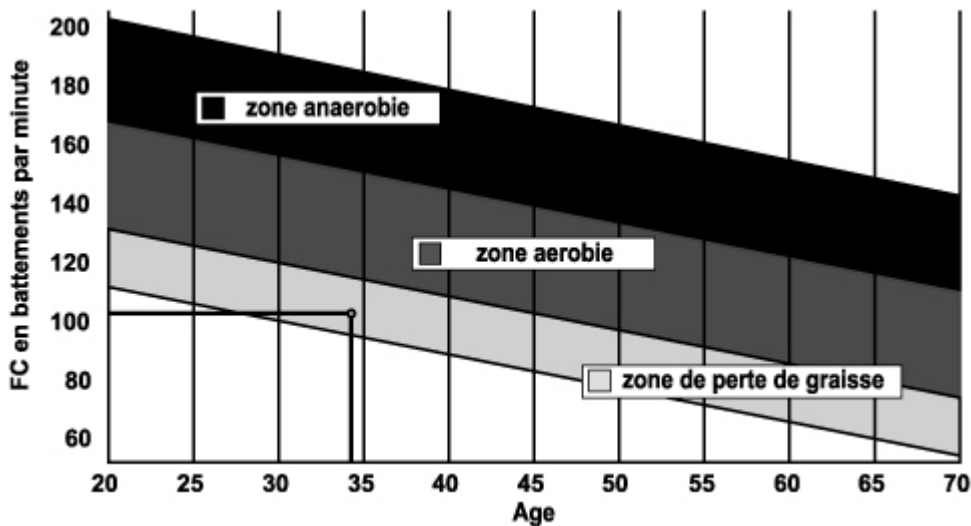

Le fasi di un allenamento progressivo:

1) Fase di riscaldamento:

Iniziare ogni allenamento con un riscaldamento progressivo (**10-20 min, di più oltre i 50 anni**) che risveglierà i muscoli e aumenterà gradatamente il ritmo cardiaco. Aumentare leggermente le pulsazioni al **55% della propria FCM** (Frequenza cardiaca massima).

Mantenere la frequenza cardiaca a questo livello durante il riscaldamento.

Se si inizia l'allenamento troppo rapidamente, si rischia di aumentare l'eventualità di lesioni tendino-muscolari.

2) Fase di lavoro:

È la parte principale dell'allenamento.

In base ai propri scopi specifici, perdita di peso, miglioramento della resistenza cardiovascolare (lavoro aerobico), sviluppo della resistenza (lavoro anaerobico), è possibile scegliere l'area meta appropriata.

Area di perdita di grasso, 55 - 65%

La frequenza cardiaca deve essere bassa e la durata dell'esercizio piuttosto lunga. Quest'Area è consigliata alle **persone che riprendono un'attività fisico** dopo un lungo tempo di inattività e **che cercano di rimediare al sovrappeso oppure alle persone esposte a problemi cardiaci**. Non dimenticare che per questo tipo di allenamento la durata dell'esercizio deve essere di almeno 30 minuti e la frequenza cardiaca (FC) compresa tra 55 e 65% della FCM.

- Aumentare gradatamente **da 30 a 60 minuti per sessione**,

- Esercitarsi **3 o 4 volte alla settimana**.

3. Zona aerobica, 65 - 85%

Questa zona è consigliata alle **persone che hanno una buona forma fisica e si allenano regolarmente**,

Allenandosi in questa zona, si migliora la forma fisica, evitando il sovraffaticamento.

- Durata: **da 20 a 30 minuti per sessione**.

Frequenza: **almeno 3 o 4 volte alla settimana**.

B. ZONA ANAEROBICA

Questa zona è prevista unicamente per atleti veri e propri e non è mai consigliata senza approvazione e controllo medico. Questa zona è destinata unicamente a persone molto allenate. Si utilizza per un allenamento a intervalli (o per brevi sprint) per migliorare o misurare il livello di resistenza.

Il tempo trascorso in questa zona deve essere breve, altrimenti esiste il rischio di incidenti.

3) Fase di recupero:

Si tratta di una riduzione dello sforzo (**da 10 a 20 min.**) che permette un recupero del sistema cardiovascolare (**55% della FCM**) e di evitare o diminuire i dolori muscolari quali crampi e indolenzimenti.

In seguito a una sessione di allenamento, eseguire lo stretching quando le articolazioni sono ancora calde, in modo da distendere i muscoli ed evitare indolenzimenti.

Eseguire gli esercizi di stretching lentamente e delicatamente, senza mai raggiungere la soglia del dolore. Tenere ogni posizione per 30-60 secondi respirando.

C. CONTROLLO DEI PROGRESSI

Migliorando il sistema cardiovascolare si otterrà a riposo una **FC (frequenza cardiaca) ridotta**. Si impiegherà più tempo per raggiungere la propria area meta **e sarà più semplice restarvi**. Le sessioni risulteranno sempre più semplici e la resistenza quotidiana aumenterà.

Se, al contrario, la **FC a riposo è più alta del normale**, sarà necessario **riposarsi o diminuire l'intensità dell'allenamento**.

Frequenza d'allenamento:

Allenamento quotidiano: circa 10 minuti per sessione.

Da 2 a 3 sessioni alla settimana: circa 30 minuti per sessione.

Da 1 a 2 sessioni alla settimana: circa 50 minuti per sessione.

*Si tratta della fase di lavoro. Le durate indicate non tengono conto delle fasi di riscaldamento e di recupero.

ORDINE DI PEZZI DI RICAMBIO

Prima di contattare il nostro servizio post vendita, procurarsi i seguenti dati per agevolare le operazioni:

Nome o riferimento del prodotto.

Numero di produzione indicato sul telaio principale e sulla confezione d'imballaggio.

Il numero del componente mancante o difettoso è indicato sull'esploso del prodotto riportato in queste istruzioni.

Servizio post vendita

E-mail: service-it@carefitness.com



1. LCD-scherm
2. Lichaamsvet-knop
3. Button herstel
4. Button Down
5. Enter-toets
6. Start / Stop-knop
7. Button Up
8. Connector pulsatie
9. Schroeven voor de installatie van de meters
10. connector aan op de fiets

Een paar dingen die u moet weten voor u begint met oefenen

A. Stroom

Sluit de adapter aan op het toestel. De computer start met een piepje in de manual (*handmatige*) mode.

B. Programmaselectie en waarden instelling

1. Gebruik de UP en DOWN toets om de programma- mode te selecteren, druk dan op de ENTER toets om de geselecteerde mode te bevestigen.
2. Gebruik de UP en DOWN toets in de manual mode om de TIME, DISTANCE, CALORIES en PULSE waarden voor uw oefeningen in te stellen.
3. Druk op de START/STOP toets om de training te starten.
4. Als u uw trainingsdoel hebt bereikt, geeft de computer een piepje en stopt dan.
5. Als u meer dan één trainingsdoel heeft ingesteld en door wilt gaan naar het volgende, druk dan op de START/STOP toets om uw training te vervolgen.

C. Wekker Functie

De monitor zet in de SLEEP mode in (LCD staat uit) als er geen signaal doorkomt of als na 4 minuten op geen enkele toets wordt gedrukt . Druk op het scherm om de monitor opnieuw te starten.

Functies en Kenmerken

1. TIME: Geeft de verstreken trainingstijd aan in minuten en seconden. De computer telt automatisch de seconden op van 0:00 tot 99:59. U kunt ook de computer zo programmeren dat hij aftelt vanaf een ingestelde waarde door de UP en DOWN toetsen te gebruiken. Als u doorgaat met trainen wanneer u bij 0:00 bent, begint de computer te piepen ten teken dat de training af is en gaat terug naar de eerder ingestelde tijdswaarde.
2. DISTANCE (*afstand*): Geeft de afstand aan die tijdens de training is afgelegd met een maximum van 99.9 km/Mph.
3. RPM (*omwentelingen per minuut*): Uw trapritme.
4. SPEED (*snelheid*): Geeft de waarde van uw trainingsnelheid weer in Km/Mph.
5. CALORIES: De computer maakt op ieder moment van de training een schatting van de hoeveelheid door u verbrande calorieën .
6. PULSE (*pols*): De computer geeft tijdens de training uw polsslag weer in hartslag per minuut.
7. AGE (*leeftijd*): De computer heeft de mogelijkheid de leeftijd te programmeren van 10-99 jaar. Bij het niet instellen van de leeftijd gaat de computer uit van een default leeftijd van 35 jaar.
8. TARGET HEART RATE (*doelstelling hartslag*): De ten doel gestelde hartslag is de Target Heart Rate, uitgedrukt in slagen per minuut.
9. PULSE RECOVERY (*recuperatie pols*): Tijdens de startfase moet de borstband goed bevestigd zijn of beide handen moeten op de handvaten geplaatst zijn. Vervolgens drukt u op de toets " PULSE RECOVERY", zodat alle functies stoppen behalve TIME. TIME begint af te tellen van 00:60 - 00:59—tot 00:00. Zodra 00:00 is bereikt geeft de computer uw hartslag recuperatiewaarde weer van niveau F.0 tot niveau F6.0.

1.0 = BUITENGEWOON
1.0 < F < 2.0 = EXCELLENT
2.0 ≤ F ≤ 2.9 = GOED
3.0 ≤ F ≤ 3.9 = REDELIJK
4.0 ≤ F ≤ 5.9 = ONDER GEMIDDELD
6.0 = ZWAK

Aantekening: Als er geen hartslagsignaal doorkomt, geeft de computer "P" aan op het PULSE display. Als de computer "ERR" weergeeft op het berichten display, druk dan opnieuw op de toets PULSE RECOVERY. Controleer of de borstband correct is bevestigd of beide handen op de handvaten zijn geplaatst.

10. TEMPERATURE: Geeft de huidige temperatuur weer.

Toetsenfuncties

Er zijn 6 toetsen met de volgende functies:

1.START/STOP toets:

- a. Quick Start (snelstart) functie. U kunt de computer starten zonder programmaselectie. Alleen manual trainingsprogramma. TIME begint automatisch te tellen vanaf 0.
- b. Druk op de STOP toets in de exercise - mode om te stoppen met oefenen.
- c. Druk op de START toets in de stop-mode om de training te starten.

2.UP toets: a.Druk op deze toets om de weerstand te verhogen in de exercise-mode.

- b.Druk op deze toets om de waarden van Time, Distance, Calories, Age te verhogen in de setting-mode en selecteer Geslacht en Program.

3. DOWN toets: a. Druk op deze toets om de weerstand te verlagen in de exercise-mode.

- b.Druk op deze toets om de waarden van Time, Distance, Calories, Age te verhogen in de setting-mode en selecteer Geslacht en Program.

4. ENTER toets: a. Druk op deze toets om de ingestelde data gegevens te bevestigen in de setting-mode.

- b. Door deze toets twee seconden ingedrukt te houden in de stop – mode, worden alle

waarden teruggebracht tot nul of tot de default waarde.

c. Door op deze toets te drukken bij het instellen van de klok bevestigt u de ingestelde uren en minuten.

5. BODY FAT (*lichaamsvet*) toets: Druk op deze toets om uw GEWICHT, LENGTE en LEEFTIJD in te stellen voor het vaststellen van uw lichaamsvet waarde.

6. PULSE RECOVERY (*recuperatie pols*): Druk op deze toets om de hartslag recuperatie functie te activeren.

Programma Inleiding en Functies:

Manual Programma: Handmatig

P1 is een handmatig programma. De gebruiker kan de training starten door op de START/STOP toets te drukken. Het default weerstandsniveau is 5. De gebruiker kan op elk gewenst weerstandsniveau, voor elke tijdsduur of met elke gewenste hoeveelheid te verbranden calorieën trainen door de UP/DOWN toetsen te gebruiken.

Functies:

1. Gebruik de UP/DOWN toetsen voor het selecteren van het programma manual (P1).
2. Druk op de ENTER toets om het handmatige (manual) programma in te stellen.
3. Als Time flinkt kunt u de gewenste tijdsduur van de training instellen door de UP/DOWN toetsen te gebruiken. Druk op de ENTER toets om uw keuze te bevestigen.
4. Als Distance flinkt kunt u de gewenste afstand van de training instellen door de UP/DOWN toetsen te gebruiken. Druk op de ENTER toets om uw keuze te bevestigen.
5. Als Calories flinkt kunt u de gewenste hoeveelheid te verbranden calorieën tijdens de training instellen door de UP/DOWN toetsen te gebruiken. Druk op de ENTER toets om uw keuze te bevestigen.
6. Als Pulse flinkt kunt u het gewenste hartritme tijdens de training instellen door de UP/DOWN toetsen te gebruiken. Druk op de ENTER toets om uw keuze te bevestigen.
7. Druk op de START/STOP toets om uw training te starten.

Vooraf Ingestelde programma's: , Stappen, Heuvel, Rollen, Vallei, Vetverbranding, Helling, Berg, Pause, Random, Hoogvlakte, Fartlek, Afgrond Programma

De Programma's 2 tot 13 zijn vooraf ingestelde programma's. De gebruiker kan op verschillende niveaus en met verschillende tussentijden trainen zoals uit de profielen blijkt. Elk gewenst weerstandsniveau, elke afstand en elke hoeveelheid te verbranden calorieën kunnen tijdens de training met de UP/DOWN toetsen worden ingesteld.

Functies:

1. Gebruik de UP/DOWN toetsen voor het selecteren van een van de bovengenoemde programma's P2-P13.
2. Druk op de ENTER toets om het handmatige (*manual*) programma in te stellen.
3. Als Time flinkt kunt u de gewenste tijdsduur van de training instellen door de UP/DOWN toetsen te gebruiken. Druk op de ENTER toets om uw keuze te bevestigen.
4. Als Distance flinkt kunt u de gewenste afstand van de training instellen door de UP/DOWN toetsen te gebruiken. Druk op de ENTER toets om uw keuze te bevestigen.
5. Als Calories flinkt kunt u de gewenste hoeveelheid te verbranden calorieën tijdens de training instellen door de UP/DOWN toetsen te gebruiken. Druk op de ENTER toets om uw keuze te bevestigen.
6. Als Pulse flinkt kunt u het gewenste hartritme tijdens de training instellen door de UP/DOWN toetsen te gebruiken. Druk op de ENTER toets om uw keuze te bevestigen.
7. Druk op de START/STOP toets om uw training te starten.

Gebruikersprogramma's: Gebruiker 1, Gebruiker 2,

De programma's 14 tot 15 zijn programma's die door de gebruiker moeten worden ingesteld. U kunt zelf de waarden selecteren van TIME, DISTANCE, CALORIES (*tijdsduur, afstand en calorieën*) en het weerstandsniveau in 10 kolommen. De waarden en de profielen worden na het instellen in het geheugen van de computer opgeslagen. De gebruiker kan de waarden in de kolom veranderen tijdens het trainen door de UP en DOWN toetsen te gebruiken. Het in het geheugen opgeslagen weerstandsniveau verandert niet.

Functies:

1. Gebruik de UP/DOWN toetsen voor het selecteren van de gebruikersprogramma's P14 tot P15.
2. Druk op de ENTER toets om uw trainingsprogramma in te stellen.
3. U kunt met het samenstellen van uw persoonlijk trainingsprofiel beginnen door de toetsen UP en DOWN te gebruiken als kolom 1 begint te flinkeren. Druk op ENTER om de eerste kolom van uw profiel te bevestigen. Het default belastings niveau is 1.
4. Stel u persoonlijk trainingsprofiel samen als kolom twee flinkert door de toetsen UP en DOWN te gebruiken. Druk op ENTER om de keuze van de tweede kolom te bevestigen.
5. Volg de bovenstaande instructies om uw persoonlijke trainingsprofielen af te maken. Druk op ENTER om de keuzes te bevestigen.
6. Als Time flinkert kunt u de gewenste tijdsduur van de training instellen door de UP/DOWN toetsen te gebruiken. Druk op de ENTER toets om uw keuze te bevestigen.
7. Als Distance flinkert kunt u de gewenste afstand van de training instellen door de UP/DOWN toetsen te gebruiken. Druk op de ENTER toets om uw keuze te bevestigen.
8. Als Calories flinkert kunt u de gewenste hoeveelheid te verbranden calorieën tijdens de training instellen door de UP/DOWN toetsen te gebruiken. Druk op de ENTER toets om uw keuze te bevestigen.
9. Als Pulse flinkert kunt u het gewenste hartritme tijdens de training instellen door de UP/DOWN toetsen te gebruiken. Druk op de ENTER toets om uw keuze te bevestigen.
10. Druk op de START/STOP toets om uw training te starten.

Body Fat Programma: Lichaamsvet

Programma 16 is speciaal ontworpen om de waarde van het lichaamsvet van de gebruiker te bepalen. Het programma biedt de gebruiker een specifiek belastingsprofiel. Er zijn 3 lichaamstypes, verdeeld in overeenstemming met het berekend percentage VET.

Type1: LICHAAMSVET% > 27

Type2: $27 \geq \text{LICHAAMSVET\%} \geq 20$

Type3: LICHAAMSVET % < 20

De computer geeft de testresultaten van het vetpercentage, BMI (Body Mass Index) en BMR (Basaal Metabolisme) weer.

Functies:

1. Gebruik de UP/DOWN toetsen voor het selecteren van het BODY FAT programma (P16).
2. Druk op de ENTER toets om uw trainingsprogramma in te stellen.
3. Als HEIGHT (*lengte*) flinkert kunt u uw lengte instellen door de UP/DOWN toetsen te gebruiken. Druk op de ENTER toets om uw keuze te bevestigen. De Default lengte is 170 cm of 5' 07" .
4. Als WEIGHT (*gewicht*) flinkert kunt u uw gewicht instellen door de UP/DOWN toetsen te gebruiken. Druk op de ENTER toets om uw keuze te bevestigen. Het Default gewicht is 70 kg of 155 lbs.
5. Als GENDER (*geslacht*) flinkert kunt u uw geslacht instellen door de UP/DOWN toetsen te gebruiken. Druk op de ENTER toets om uw keuze te bevestigen. Het Default geslacht is 1 (man).
6. Als AGE (*leeftijd*) flinkert kunt u uw leeftijd instellen door de UP/DOWN toetsen te gebruiken. Druk op de ENTER toets om uw keuze te bevestigen. De Default leeftijd is 35.

7. Druk op de START/STOP toets om uw lichaamsvetpercentage te bepalen. Controleer of de borstband in contact is met het lichaam of houd met beide handen de handvaten vast wanneer het display E weergeeft. Druk dan opnieuw op de START/STOP toets om het lichaamsvetpercentage te bepalen.
8. Als de meting is verricht, geeft de computer de waarden van BMR, BMI en het Vetpercentage aan op het LCD scherm. De computer wijst u een trainingsprofiel dat geschikt is voor uw lichaamstype.
9. Druk op de START/STOP toets om uw training te starten

Wegwijzer:

1. Sleep Mode (Stand-by)
De computer gaat op de Sleep Mode over als er geen signaal wordt ontvangen en er op geen enkele toets wordt gedrukt gedurende 4 minuten. Door op een willekeurige toets te drukken treedt de computer opnieuw in werking.
2. BMI (Body Mass Index): BMI is een index voor het gewicht in verhouding tot de lichaamslengte, geldig voor zowel mannen als vrouwen.
3. BMR (Basaal Metabolisme): Uw Basaal Metabolisme is het aantal calorieën die het lichaam nodig heeft om te kunnen functioneren. Het houdt geen rekening met activiteiten, het is de simpele energie die nodig is om het hart te laten kloppen, te ademen en een normale lichaamstemperatuur aan te houden. BMR meet het lichaam in rusttoestand, maar niet in slaap en op kamertemperatuur.

Foutmelding:

E1 (ERROR 1):

Normale Staat: Als tijdens de training de monitor voor langer dan 4 seconden geen tellings signaal ontvangt van de motor, 3 maal achtereenvolgend herhaald, geeft het LCD scherm E1 aan.

Power on Staat: De motor valt automatisch terug op nul, als er voor meer dan 4 minuten geen signaal van de motor wordt ontvangen. De driver van de motor houdt onmiddellijk op te functioneren en het LCD scherm geeft E1 weer. Alle andere digitale signalen en functietekens worden blank en ook alle uitgaande signalen vallen uit.

E 2 (ERROR 2): Als de monitor de gegevens uit het geheugen leest en de ID code niet correct is, of het IC geheugen beschadigd is, geeft de monitor onmiddellijk E2 aan bij Power on.

E 3 (ERROR 3): Als in de start mode na 4 seconden de defecte motor het nulpunt nog niet voorbij is, geeft de LCD balk "E3" aan.

Technische Gegevens van de Stroomadapter

1. Beschikbaar voor Input: 230V/50Hz or 60Hz Output: 6V AC/0.5A

2. Beschikbaar voor Input: 110V/50Hz or 60Hz Output: 6V AC/0.5A

LCD Trainingsgrafiek

VOORAF INGESTELDE PROGRAMMA PROFIELEN:

PROGRAMMA 1

PROGRAMMA 2

PROGRAMMA 3

MANUAL

STAPPEN

HEUVEL

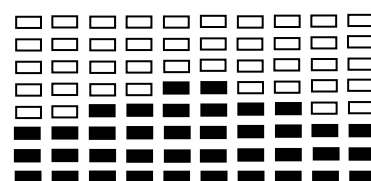
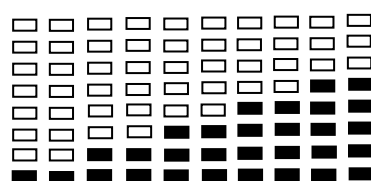
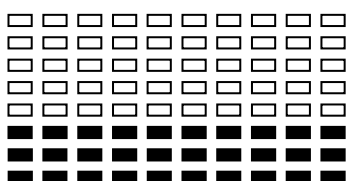

PROGRAMMA 4

ROLLEN

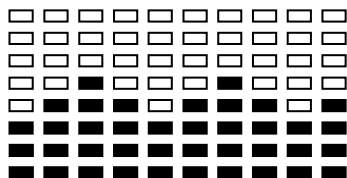

PROGRAMMA 5

VALLEI

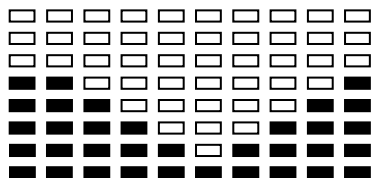

PROGRAMMA 6

VETVERBRANDEND

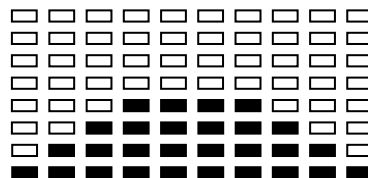

PROGRAMMA 7

HELLING

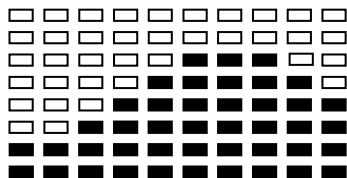

PROGRAMMA 8

BERG

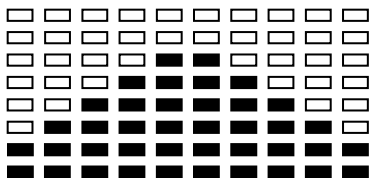

PROGRAMMA 9

PAUSE

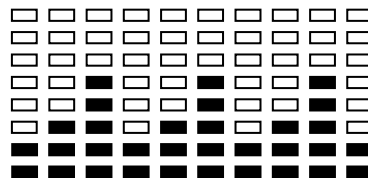

PROGRAMMA 10

RANDOM

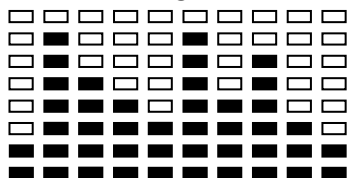

PROGRAMMA 11

HOOGVLAKTE

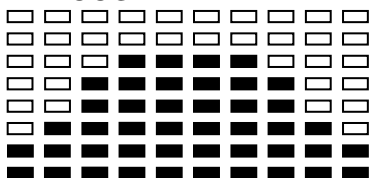

PROGRAMMA 12

FARTLEK

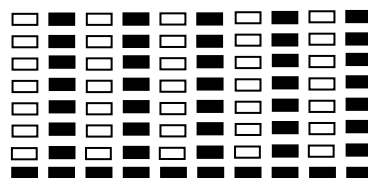

PROGRAMMA 13

AFGROND

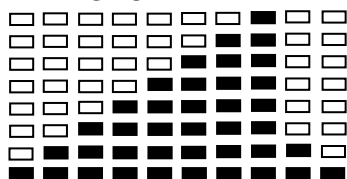

PROGRAMMA IN TE STELLEN DOOR GEBRUIKER

PROGRAMMA 14

GEBRUIKER 1

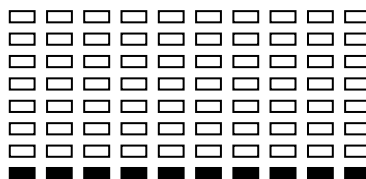
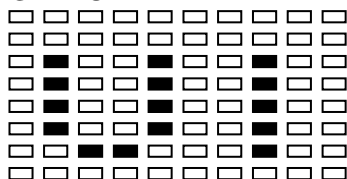

PROGRAMMA 15

GEBRUIKER 2

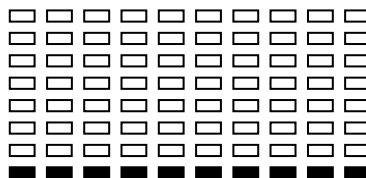
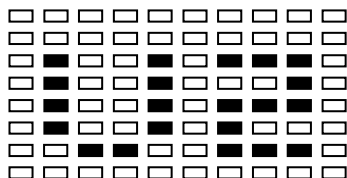

LICHAAMSVET TEST PROGRAMMA'S:

PROGRAMMA 16

LICHAAMSVET (STOP MODE)

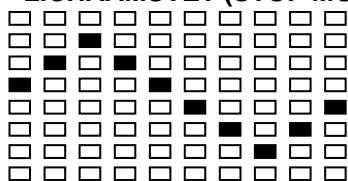

LICHAAMSVET (START MODE)

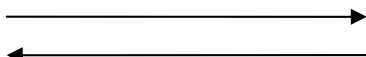
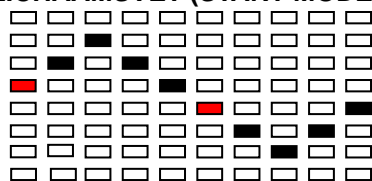

Een van de volgende zes profielen verschijnt automatisch op het scherm na het meten van uw lichaamsvet

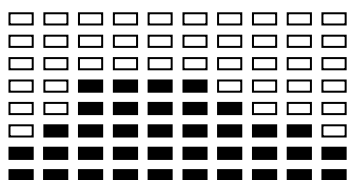

Trainingstijd: 40 minuten

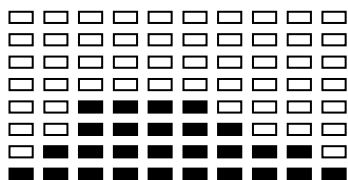

Trainingstijd: 40 minuten

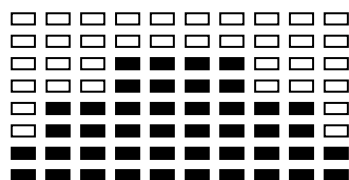

Trainingstijd: 40 minuten

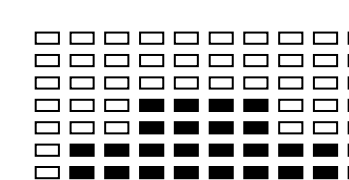

Trainingstijd: 40 minuten

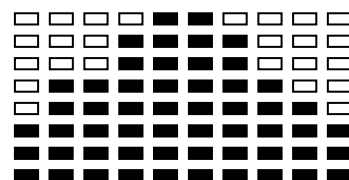

Trainingstijd: 20 minutes

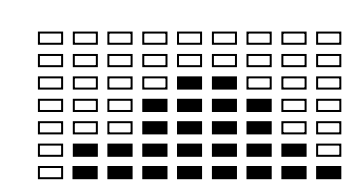

Trainingstijd: 20 minutes

TRAININGSTIPS

Attentie:

Voor de programmering van uw training moet u rekening houden met uw leeftijd (met name als u ouder dan 35 jaar bent) en uw lichamelijke conditie. Als u eerder een zittend leven heeft, zonder regelmatige lichaamsbeweging, is het absoluut noodzakelijk eerst uw arts te raadplegen om het intensiteitsniveau voor uw training vast te stellen. Na deze vaststelling moet u niet proberen uw maximum gelijk al met de eerste trainingen te bereiken maar geduldig blijven: uw prestaties zullen snel toenemen.

De harttraining (cardiotraining):

Deze training heeft tot doel uw hart en bloedvaten te versterken.

Tijdens een harttraining hebben de spieren zuurstof en voedingsstoffen nodig en moeten de vrijgekomen afvalstoffen worden afgevoerd. Ons hart versnelt het ritme en voert via het hart en vaatstelsel een grotere hoeveelheid zuurstof naar het organisme.

Een herhaalde en regelmatig uitgevoerde training versterkt het hart net als alle andere gewone spieren. In het dagelijkse leven komt dit tot uitdrukking in een groter vermogen lichamelijke inspanningen te kunnen verwerken en in een vergroting van de intellectuele capaciteiten.

Bepaling van uw doelzone:

De maximale hartfrequentie (MHF) = 220 - leeftijd (180 - leeftijd voor personen met een zittend leven).

De zone voor opwarming en afkoeling na de inspanning is gelijk aan **55%** van uw MHF.

De zone voor vetverlies ligt tussen **55 / 65%** van uw MHF.

De aërobe zone ligt tussen **65 / 85%** van uw MHF.

De anaërobe zone ligt tussen 85% / 100% van uw MHF.

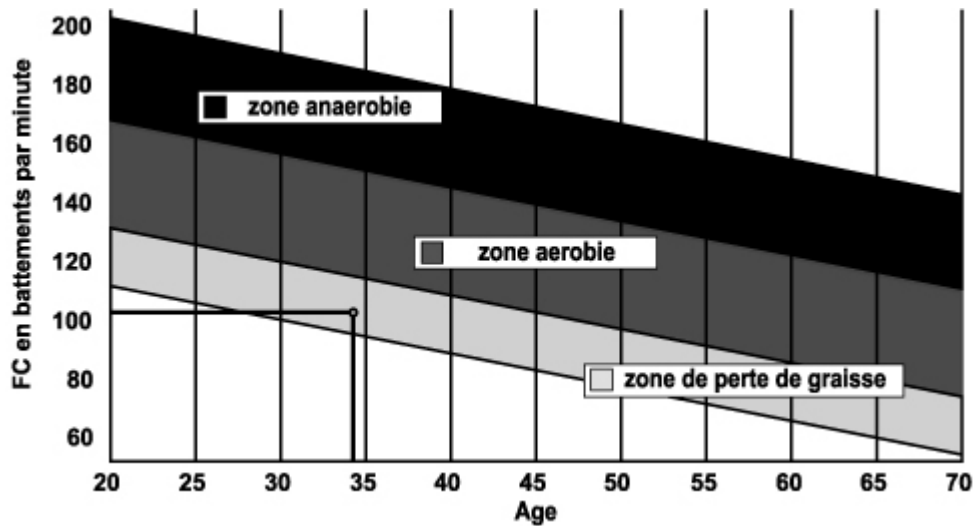

De etappes van een geleidelijke trainingsopbouw:

1) Een fase van opwarming (warming-up):

Elke training moet met een geleidelijke opwarming worden begonnen (10-20 minuten, meer na 50 jaar) om uw spieren soepel te maken en uw hartfrequentie geleidelijk aan te verhogen. Het aantal slagen moet stapsgewijs naar **55% van uw MHF** (maximale hartfrequentie) worden gebracht.

Tijdens de duur van de opwarming moet uw hartfrequentie op dit niveau worden gehouden.

U verhoogt het risico op pees- en spierblessures als te snel de eigenlijke training wordt begonnen.

2) Een fase van training:

Dit is het hoofdgedeelte van de training.

Afhankelijk van uw eigen doelstellingen en uw lichamelijke conditie kunt u de passende doelzone kiezen en gericht trainen: gewichtsverlies, verbetering van uw hart en bloedvaten (aërobe training) of vergroting van uw uithoudingsvermogen (anaërobe training).

De zone voor vetverlies, 55 - 65%

De hartfrequentie moet laag en de trainingsduur vrij lang zijn. Deze zone wordt met name aangeraden voor **personen die opnieuw een lichamelijke inspanning doen** na een lange periode van inactiviteit, **personen die overtollig gewicht willen kwijtraken** of **personen die hartproblemen ondervinden**. U moet niet vergeten dat voor dit type training de trainingsduur minstens 30 minuten moet zijn en dat de hartfrequentie (HF) tussen 55 en 65% van de MHF moet liggen.

- Geleidelijk verhogen van **30 naar 60 minuten per training**.
- Regelmatig **3 of 4 keer per week** trainen.

De aërobe zone, 65 - 85%

Deze zone wordt aanbevolen voor **personen met een goede lichamelijke conditie die regelmatig trainen**. Met een training in deze zone vergroot u uw lichamelijke conditie en brengt u de gevolgen van stress en een druk leven terug.

- Duur: **20 tot 30 minuten per training**.
- Frequentie: **minstens 3 of 4 keer per week**.

De anaërobe zone, 85% - 100%

Deze zone is **alleen geschikt voor geoefende atleten** en wordt **afgeraden zonder toestemming of begeleiding door een arts**. Deze zone is alleen bedoeld voor goed getrainde personen en wordt gebruikt voor intervaltrainingen

(of korte sprintoefeningen) om het uithoudingsvermogen te verbeteren of te meten.

De trainingstijd in deze zone moet kort zijn om ongevallen uit te sluiten.

3) Een fase van afkoeling (cool-down):

Dit is de afbouwfase voor de inspanning (**10 tot 20 minuten**) om het hart en bloedvaten weer tot rust te laten komen (**55% van de MHF**) en het risico van spierpijn, kramp en stijfheid te voorkomen of verkleinen.

De training moet worden afgesloten met rek- en strekoefeningen, terwijl de gewrichten nog warm zijn. Dit ontspant de spieren en bestrijdt stijfheid.

U moet langzaam en zonder forceren stretchen: u mag nooit pijn voelen. Elke stretchbeweging 30 tot 60 seconden vasthouden terwijl u uitademt.

Controleer uw vooruitgang

De verbetering van uw hart en bloedvatstelsel met dit toestel leidt tot een **lagere rust HF (hartfrequentie)**. U zult er steeds langer over doen om uw doelzone te bereiken en **het zal steeds gemakkelijker worden uw hartslag binnen deze zone te houden**. De trainingssessies zullen u steeds gemakkelijker toelijken en u zult meer uithoudingsvermogen in het dagelijkse leven krijgen.

Als uw rust HF hoger dan gebruikelijk is, moet u rusten of de intensiteit van de training verlagen.

Trainingsfrequentie:

Dagelijkse training = circa 10 minuten per keer.

2 tot 3 trainingen per week = circa 30 minuten per keer.

1 tot 2 trainingen per week = circa 50 minuten per keer.

*** Het gaat om de trainingsfase. De aangegeven tijden houden geen rekening met de opwarming en afkoeling.**

Laat u niet ontmoedigen door uw eerste trainingssessies: motiveer u door vaste trainingstijden te plannen. Veel succes!

BESTELLING VAN VERVANGENDE ONDERDELEN

Voor een snellere afhandeling van uw bestelling vragen wij u de volgende elementen onder bereik te houden alvorens onze Klantendienst te bellen:

De naam of de **referentie van het artikel**.

Het **fabricagenummer** dat op het hoofdframe en op de verpakking staat vermeld.

Het **onderdeelnummer** van het ontbrekende of defecte onderdeel dat op de overzichtstekening van het artikel in deze handleiding wordt aangegeven.

Klantendienst

E-mail: service-nl@carefitness.com

CARE

FITNESS